

# Compact Disc Player

---

|                               |           |
|-------------------------------|-----------|
| Operating Instructions _____  | <b>EN</b> |
| Mode d'emploi _____           | <b>F</b>  |
| Manual de instrucciones _____ | <b>ES</b> |
| Manual de instruções _____    | <b>P</b>  |
| 使用説明書 _____                   | <b>C</b>  |



CDP-CE315  
CDP-CE215  
CDP-C260Z

## WARNING

To prevent fire or shock hazard, do not expose the unit to rain or moisture.

To avoid electrical shock, do not open the cabinet. Refer servicing to qualified personnel only.

The laser component in this product is capable of emitting radiation exceeding the limit for Class 1.

CLASS 1 LASER PRODUCT  
LUOKAN 1 LASERLAITE  
KLASS 1 LASERAPPARAT

This appliance is classified as a CLASS 1 LASER product.

The CLASS 1 LASER PRODUCT MARKING is located on the rear exterior.

The following caution label is located inside the unit.

|          |  |
|----------|--|
| CAUTION  | : AVISIBLE LASER RADIATION. WHEN OPEN, AVOID EXPOSURE TO BEAM.   |
| ADVARSEL | : USTYNDIG LASERSTRÅLING VED ÅBNING. NÅR SKIVEHJEMMESKAPPERNE ER UDE AF FUNKTION, UNDGÅ UDSÆTTELSE FOR STRÅLING. |
| VARO!    | : AVETTAESSÄ JA SUOJALUKITUS OHJETTAESSA OLET ALTITINA LASERLÄITELLE.  |
| VARNING  | : LASERSTRÅLING NÄR DESSA DEL ÄR ÖPPNAD OCH SPÄRREN ÄR URSÖPLAD.   |
| ADVARSEL | : USTYNDIG LASERSTRÅLING NÄR DEKSEL ÅPNES. UNDGÅ EKSPOSERING FOR STRÅLEN.  |

## For the customers in Canada

### CAUTION

TO PREVENT ELECTRIC SHOCK, DO NOT USE THIS POLARIZED AC PLUG WITH AN EXTENSION CORD, RECEPTACLE OR OTHER OUTLET UNLESS THE BLADES CAN BE FULLY INSERTED TO PREVENT BLADE EXPOSURE.

## Welcome!

Thank you for purchasing the Sony Compact Disc Player. Before operating the unit, please read this manual thoroughly and retain it for future reference.

## About This Manual

The instructions in this manual are for models CDP-CE315, CDP-CE215 and CDP-C260Z. The CDP-CE315 is the model used for illustration purposes, unless otherwise mentioned. Any difference in operation is clearly indicated in the text, for example, "CDP-CE315 only."

### Conventions

- Instructions in this manual describe the controls on the player. You can also use the controls on the remote if they have the same or similar names as those on the player.
- The following icons are used in this manual:



Indicates that you can do the task using the remote. (Note that the CDP-CE215 cannot do the tasks marked with this icon.)



Indicates hints and tips for making the task easier.

# TABLE OF CONTENTS

---

## Getting Started

|                             |   |
|-----------------------------|---|
| Unpacking .....             | 4 |
| Hooking Up the System ..... | 4 |

---

|                    |   |
|--------------------|---|
| Playing a CD ..... | 6 |
|--------------------|---|

---

## Playing CDs

|  |    |
|--|----|
| Using the Display .....  | 8  |
| Replacing Discs While Playing a Disc .....                       | 9  |
| Locating a Specific Disc .....                                   | 9  |
| Locating a Specific Track or a Particular Point in a Track ..... | 10 |
| Playing Repeatedly .....   | 11 |
| Playing in Random Order (Shuffle Play) .....                     | 11 |
| Creating Your Own Program (Program Play) .....                   | 12 |

EN

---

## Recording From CDs

|  |    |
|--|----|
| Recording Your Own Program .....   | 14 |
| Recording a CD by Specifying Tape Length (Time Edit)<br>(CDP-CE315 and CDP-CE215 only) ..... | 14 |
| Fading In or Out .....   | 15 |
| Adjusting the Recording Level (Peak Search)<br>(CDP-CE315 and CDP-CE215 only) .....          | 16 |

---

## Additional Information

|                       |    |
|-----------------------|----|
| Precautions .....     | 17 |
| Notes on CDs .....    | 17 |
| Troubleshooting ..... | 18 |
| Specifications .....  | 18 |

---

## Index

|             |    |
|-------------|----|
| Index ..... | 19 |
|-------------|----|

## Unpacking

Check that you received the following items:

- Audio connecting cord (1)
- Remote commander (remote) (1) (CDP-CE315 and CDP-C260Z only)
- Sony SUM-3 (NS) batteries (2) (CDP-CE315 and CDP-C260Z only)

## Inserting batteries into the remote (CDP-CE315 and CDP-C260Z only)

You can control the player using the supplied remote. Insert two R6 (size AA) batteries by matching the + and - on the batteries. When using the remote, point it at the remote sensor  on the player.

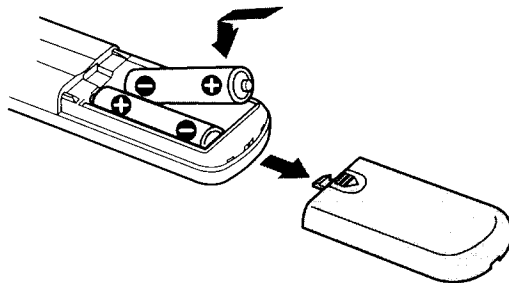

### When to replace batteries

With normal use, the batteries should last for about six months. When the remote no longer operates the player, replace all the batteries with new ones.

### Notes

- Do not leave the remote near an extremely hot or humid place.
- Do not drop any foreign object into the remote casing, particularly when replacing the batteries.
- Do not expose the remote sensor to direct sunlight or lighting apparatuses. Doing so may cause a malfunction.
- If you don't use the remote for an extended period of time, remove the batteries to avoid possible damage from battery leakage and corrosion.

## Hooking Up the System

### Overview

This section describes how to hook up the CD player to an amplifier. Be sure to turn off the power of each component before making the connections.

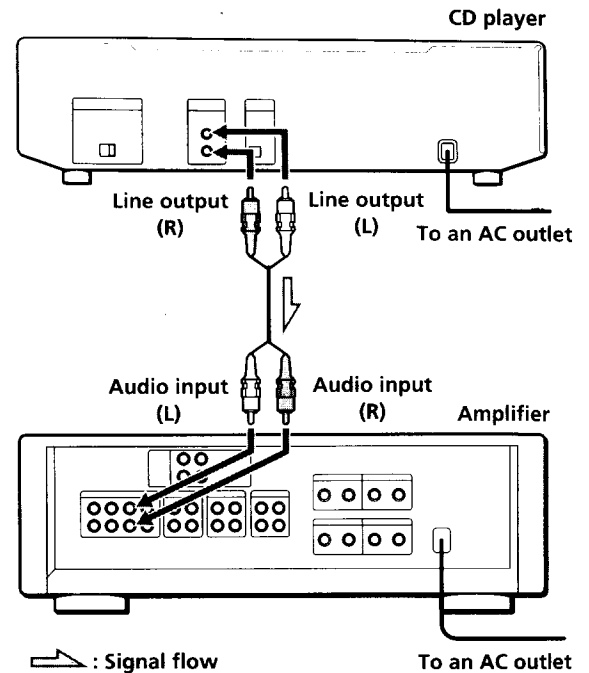

### What cords will I need?

Audio cord (supplied) (1)

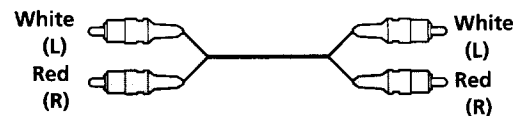

## Hookups

When connecting an audio cord, be sure to match the color-coded cord to the appropriate jacks on the components: Red (right) to Red and White (left) to White. Be sure to make connections firmly to avoid hum and noise.

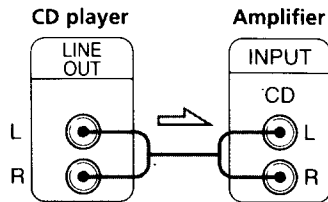

### You can adjust the output level to the amplifier (CDP-CE315 and CDP-C260Z only)

Press LINE OUT LEVEL +/- on the remote. You can reduce the output level up to -20 dB.

When you reduce the output level, "ATT." appears in the display.

When you turn off the player, the output level automatically returns to the maximum level.

#### Note

If you press the LINE OUT LEVEL +/- buttons on the remote while recording, the recording level will change even when it is preset on the tape deck, etc.

### • If you have a digital component such as a digital amplifier, D/A converter, DAT or MD (European models only)

Connect the component via the DIGITAL OUT (OPTICAL) connector using the optical cable (not supplied). Take off the cap and plug in the optical cable.

Note that you cannot use fading in or out (page 15) and Time Fade (page 15) functions when making this connection.

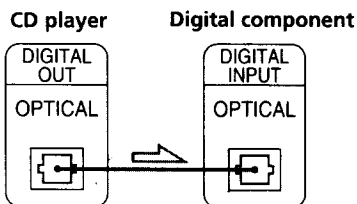
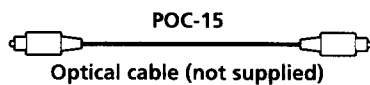

#### Note

When you connect via the DIGITAL OUT (OPTICAL) connector, noise may occur when you play CD software other than music, such as a CD-ROM.

## Setting the voltage selector (voltage selector equipped models only)

Check that the voltage selector on the rear panel of the player is set to the local power line voltage. If not, set the selector to the correct position using a screwdriver before connecting the AC power cord to a wall outlet.

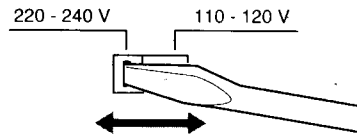

## Connecting the AC power cord

Connect the AC power cord to a wall outlet.

## Transporting the player

Before transporting the player, follow the procedure below to return the internal mechanisms back to their original position.

- 1 Remove all the discs from the disc tray.
- 2 Press  OPEN/CLOSE to close the disc tray. "no dISC" appears in the display.
- 3 Wait for 10 seconds, then press POWER to turn off the player.

# Playing a CD

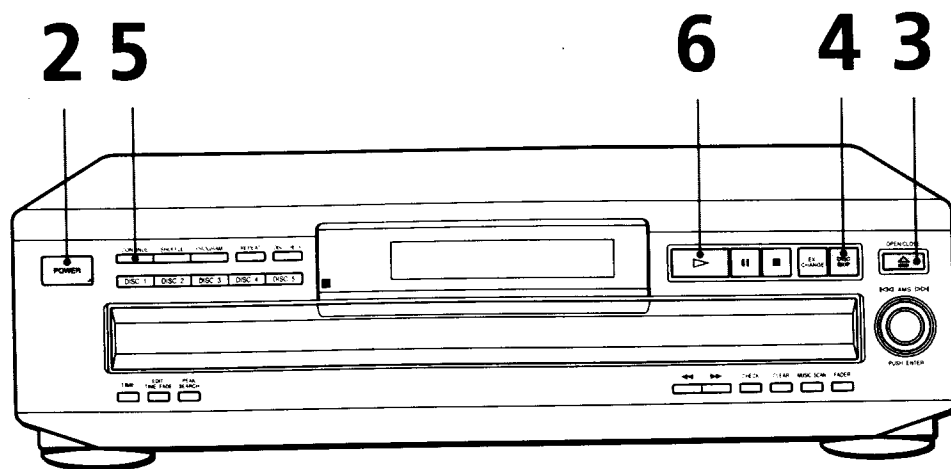

• See pages 4 – 5 for the hookup information.

**1** Turn on the amplifier and select the CD player position so that you can listen to the sound from this player.

**2** Press POWER to turn on the player.

**3** Press  $\square$  OPEN/CLOSE, and place a disc on the disc tray.

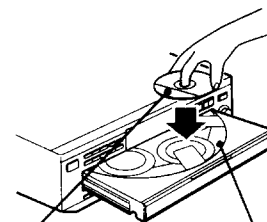

With the label side up

Disc number

**4** To place other discs, press DISC SKIP and place the discs in the order you want to play.

Each time you press the button, the disc tray turns and you can place the discs in the empty disc compartments. The player plays the disc in front of you first.

**5** Press CONTINUE to select ALL DISCS or 1 DISC Continuous Play mode.

Each time you press the CONTINUE button, "ALL DISCS" or "1 DISC" appears in the display.

| When you select | The player plays  |
|-----------------|---|
| ALL DISCS       | All discs in the player consecutively in the order of disc number |
| 1 DISC          | Only the disc you've selected                                     |

**You can select the disc you want to start playing first**  
 Press one of the DISC 1-5 buttons.

**You can adjust the output level to the amplifier (CDP-CE315 and CDP-C260Z only)**

Press LINE OUT LEVEL +/- on the remote. You can reduce the output level up to -20 dB.

When you reduce the output level, "ATT." appears in the display.

When you turn off the player, the output level automatically returns to the maximum level.

**Note**

If you press the LINE OUT LEVEL +/- buttons on the remote while recording, the recording level will change even when it is preset on the tape deck, etc.

**6** Press ▷.  
 The disc tray closes and the player plays all the tracks once (Continuous Play). Adjust the volume on the amplifier.

**To stop playback**

Press ■.

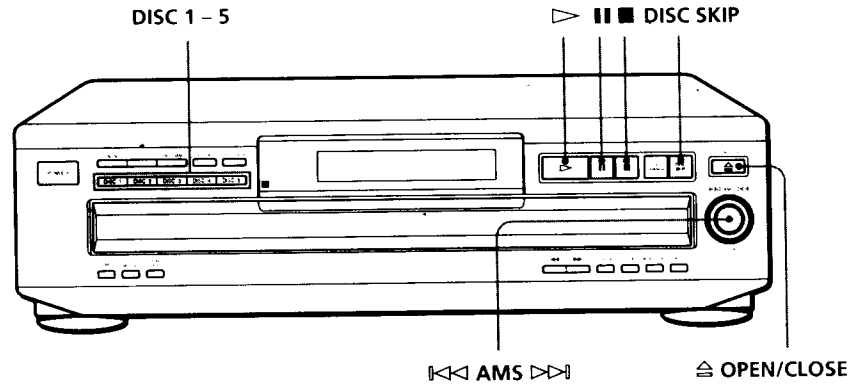

| To                             | You need to                   |
|--------------------------------|-------------------------------|
| Pause                          | Press ■                       |
| Resume play after pause        | Press ■ or ▷                  |
| Go to the next track           | Turn ◀ AMS ▶ clockwise        |
| Go back to the preceding track | Turn ◀ AMS ▶ counterclockwise |
| Go to the next disc            | Press DISC SKIP               |
| Select a disc directly         | Press DISC 1-5                |
| Stop play and remove the CD    | Press ◻ OPEN/CLOSE            |

## Using the Display

You can check information about the disc using the display.

CDP-CE315/CE215

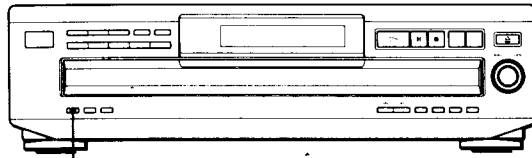

TIME

CDP-C260Z

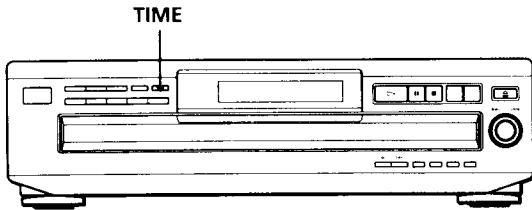

TIME

### Checking the total number and playing time of the tracks

Press TIME before you start playing.  
The display shows the current disc number, the total number of tracks, total playing time and music calendar.

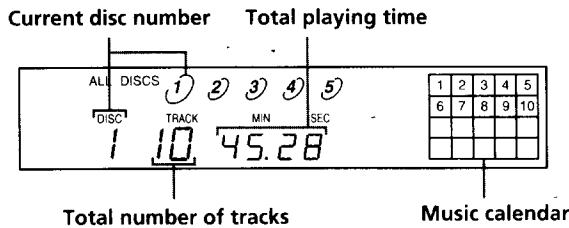

The information also appears when you press the  $\square$  OPEN/CLOSE button to close the disc tray.  
The tracks numbered over 20 cannot be displayed in the music calendar.

#### Notes on the disc number indications

- The red circle around a disc number indicates the disc is ready to be played.
- When all the tracks on a disc have been played, the semi-circle around the disc number disappears.
- When a disc compartment is recognized as empty, the semi-circled disc number disappears.

### Display information while playing a disc

While playing a disc, the display shows the current disc number, track number, playing time of the track and the music calendar.

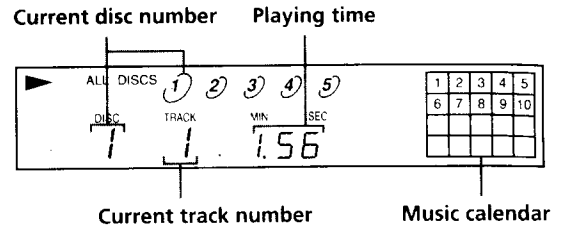

The track numbers in the music calendar disappear after they are played.

### Checking the remaining time

Each time you press the TIME button while playing a disc, the display changes as shown in the chart below.

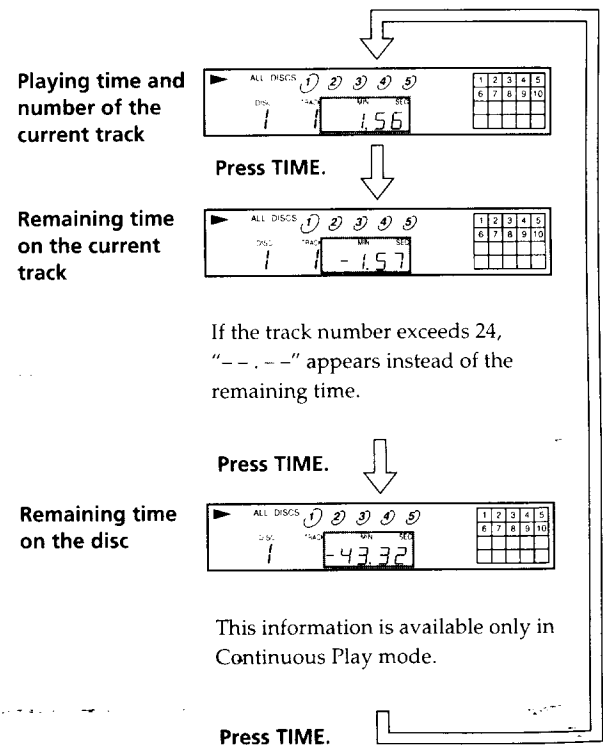



## Replacing Discs While Playing a Disc

You can open the disc tray while playing a disc so that you can check what discs are to be played next and replace discs without interrupting playback of the current disc.

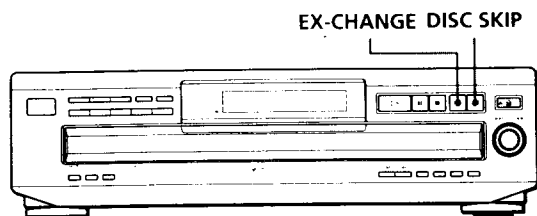

- 1** Press EX-CHANGE.  
The disc tray opens and two disc compartments appear. Even if the player is playing a disc, it doesn't stop playing.
- 2** Replace discs in the compartments with new ones.  
The player plays the disc on the left side compartment after the current disc, and then the one on the right side compartment.
- 3** Press DISC SKIP.  
The disc tray turns and other two disc compartments appear.
- 4** Replace discs in the compartments with new ones.
- 5** Press EX-CHANGE.  
The disc tray closes.

### While the disc tray is open by pressing the EX-CHANGE button

- If the playback of the current disc ends, the player stops playing. If the disc is played in 1 DISC Repeat Play mode (see page 11), the current disc starts playing again.
- In ALL DISCS Shuffle Play mode (see page 11), tracks are reshuffled on the current disc.
- In Program Play mode (see page 12), only the tracks on the current disc are played.
- Do not push the disc tray to close it in Step 5, as you may damage the player.

## Locating a Specific Disc

You can locate any disc before or while playing a disc.

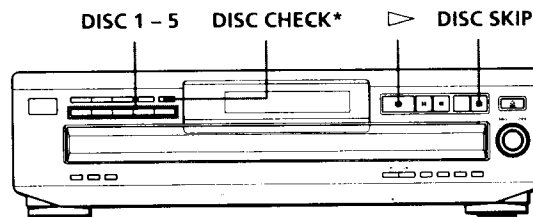

\*CDP-CE315 and CDP-CE215 only

| To locate   | Press  |
|---|--|
| The next disc   | DISC SKIP while playing a disc   |
| A specific disc directly  | DISC 1 - 5   |
| A disc while checking the labels (CDP-CE315 and CDP-CE215 only)                               | DISC CHECK while the disc tray is open. The disc tray turns to show you each disc label. When the disc you want comes in front of you, press ▷ to start playing. |
| A disc by scanning the first track of each disc for 10 seconds (CDP-CE315 and CDP-CE215 only) | DISC CHECK before you start playing while the disc tray is closed. When you find the disc you want, press ▷ to start playing.                                    |

### 💡 You can extend the playing time during scanning the discs

Press DISC CHECK repeatedly until the playing time you want (10, 20 or 30) appears in the display. Each time you press the button, the playing time changes cyclically.

### Notes

- When you press the DISC CHECK button, the play mode automatically changes to ALL DISCS Continuous Play mode.
- When you've opened the disc tray by pressing the EX-CHANGE button, you cannot use the DISC CHECK function.
- Even if you press the DISC CHECK button while "REPEAT" appears in the display (see page 11), the player stops after scanning all the discs once.

## Locating a Specific Track or a Particular Point in a Track

You can quickly locate any track while playing a disc using the AMS (Automatic Music Sensor) control or number buttons on the remote. You can also locate a specific point in a track while playing a disc.

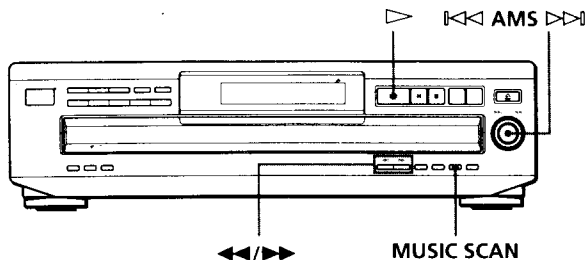

(CDP-CE315 and CDP-C260Z only)

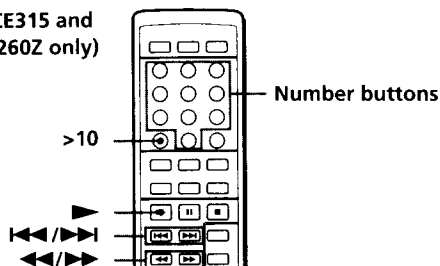

### 💡 When you directly locate a track numbered over 10 (CDP-CE315 and CDP-C260Z only) [i]

Press >10 first, then the corresponding number buttons on the remote. To enter "0," use button 10.

Example: To play track number 30

Press >10 first, then 3 and 10.

### 💡 You can extend the playing time during Music Scan

Press MUSIC SCAN repeatedly until the playing time you want (10, 20 or 30) appears in the display. Each time you press the button; the playing time changes cyclically.

#### Note

If "77" appears in the display, the disc has reached the end while you were pressing the >>> button. Press <<< or turn <<< AMS >>> counterclockwise to go back.

| To locate  | You need to   |
|--|---|
| The next or succeeding tracks                                | Turn <<< AMS >>> clockwise until you find the track. When using the remote, press >>> repeatedly until you find the track.        |
| The current or preceding tracks                              | Turn <<< AMS >>> counterclockwise until you find the track. When using the remote, press <<< repeatedly until you find the track. |
| A specific track directly (CDP-CE315 and CDP-C260Z only) [i] | Press the number button of the track on the remote  |
| A track by scanning each track for 10 seconds (Music Scan)   | Press MUSIC SCAN before you start playing. When you find the track you want, press > to start playing.                            |
| A point while monitoring the sound                           | Press >>> (forward) or <<< (backward) and hold down until you find the point  |
| A point quickly by observing the display during pause        | Press >>> (forward) or <<< (backward) and hold down until you find the point. You will not hear the sound during the operation.   |

## Playing Repeatedly

You can play discs/tracks repeatedly in any play mode.

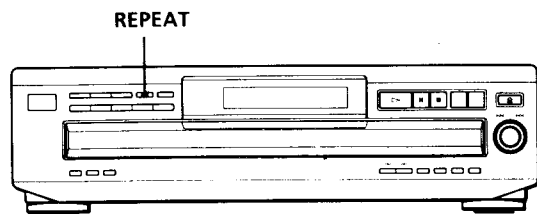

Press REPEAT while playing a disc. "REPEAT" appears in the display. The player repeats the discs/tracks as follows:

| When the disc is played in           | The player repeats                                  |
|--------------------------------------|---|
| Continuous Play (ALL DISCS) (page 6) | All the tracks on all discs                         |
| Continuous Play (1 DISC) (page 6)    | All the tracks on the current disc                  |
| Shuffle Play (ALL DISCS) (page 11)   | All the tracks on all discs in random orders        |
| Shuffle Play (1 DISC) (page 12)      | All the tracks on the current disc in random orders |
| Program Play (page 12)               | The same program                                    |

### To cancel Repeat Play

Press REPEAT repeatedly until "REPEAT" disappears from the display.

## Repeating the current track

You can repeat only the current track while the disc is played in any play mode.

While the track you want is being played, press REPEAT repeatedly until "REPEAT 1" appears in the display.

## Playing in Random Order (Shuffle Play)

You can have the player "shuffle" tracks and play in a random order. The player shuffles all the tracks on all discs or on the disc you've specified.

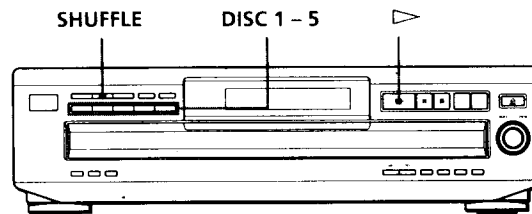

### Shuffle Play on all discs

You can play all tracks on all discs in a random order.

- 1 Press SHUFFLE repeatedly until "ALL DISCS" appears in the display.
- 2 Press ▷ to start ALL DISCS Shuffle Play. The [ ] indication appears while the player is "shuffling" the tracks.

### To cancel Shuffle Play

Press CONTINUE.

### 💡 You can start Shuffle Play while playing

Press SHUFFLE, and Shuffle Play starts from the current track.

### 💡 You can specify discs during Shuffle Play (Select Shuffle Play)

You can specify discs during ALL DISCS Shuffle Play mode, and the tracks on the specified discs are played in a random order.

Press DISC 1 - 5 to specify the discs after Step 1.

Semi-circles appear around the specified disc numbers in the display. To cancel the selected discs, press DISC 1 - 5 again. The semi-circles disappear.

To return to ALL DISCS Shuffle Play, press SHUFFLE twice.

### Shuffle Play on one disc

You can play all tracks on the specific disc in a random order.

- 1 Press SHUFFLE repeatedly until "1 DISC" appears in the display.
- 2 Press DISC 1 – 5 to start 1 DISC Shuffle Play on the selected disc.  
The [ ] indication appears while the player is "shuffling" the tracks.

#### To cancel Shuffle Play

Press CONTINUE.

#### 💡 You can start Shuffle Play while playing

Press SHUFFLE, and Shuffle Play starts from the current track.

## Creating Your Own Program (Program Play)

You can arrange the order of the tracks on the discs and create your own program. The program can contain up to 32 "steps" — one "step" may contain a track or a whole disc.

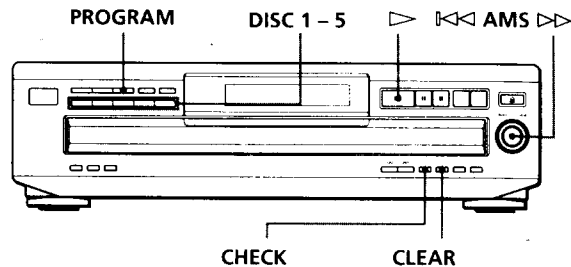

- 1 Press PROGRAM.  
"PROGRAM" appears in the display.  
If a program is already stored, the last step of the program appears in the display. When you want to erase the whole program, hold down CLEAR until "ALL CLR" appears in the display (see page 13).
- 2 Press DISC 1 – 5 to select the disc.

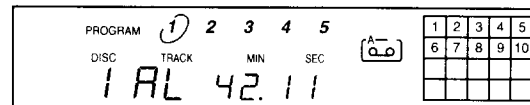

"AL" in the display stands for "all" tracks.  
When you want to program the whole disc as one step, skip Steps 3 to 4, and go to Step 5.

- 3 Turn [ ] AMS [ ] until the track number you want appears in the display.  
The track number being programmed flashes and the total playing time including the track appears in the display.

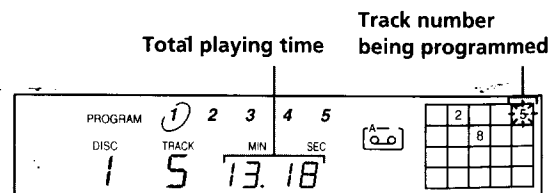

4 Push **◀◀ AMS ▶▶** to select the track.

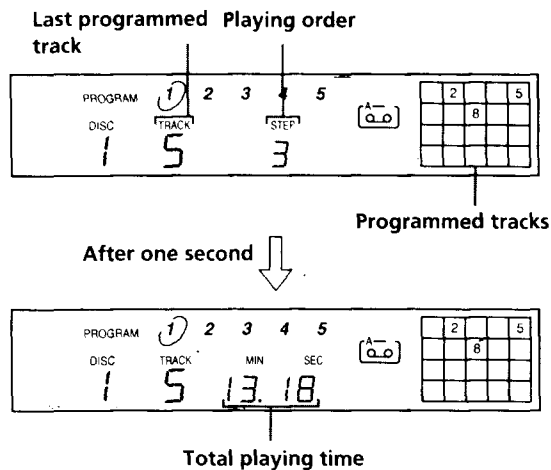

**If you've made a mistake**

Press CLEAR, then repeat Steps 3 and 4.

5 To program other discs or tracks, do the following:

| To program                    | Repeat Step(s) |
|-------------------------------|----------------|
| Other discs                   | 2              |
| Other tracks on the same disc | 3 and 4        |
| Other tracks on other discs   | 2 through 4    |

6 Press **▷** to start Program Play.

**To cancel Program Play**

Press CONTINUE.

**You can create your program while checking the disc labels**

While the disc tray is open, follow Steps 1 to 6 with pressing the DISC SKIP button to check the disc labels. If you close the disc tray before Step 6, the total playing time appears in the display after a while.

Note that, if the programmed track number isn't found on the disc, that step is automatically erased.

**The program remains even after the Program Play ends**

When you press the **▷** button, you can play the same program again.

**The program remains until you erase it or turn off the player**

If you replace discs, the programmed disc and track numbers remain. So, the player plays only the existing disc and track numbers. However, the disc and track numbers that aren't found in the player or on the disc are deleted from the program, and the rest of the program is played in the programmed order.

**Note**

The total playing time doesn't appear when:

- You have programmed a track whose number exceeds 20.
- The total playing time of the program exceeds 200 minutes.

**Checking the track order**

You can check your program before or after you start playing.

Press CHECK.

Each time you press this button, the display shows the track (the disc and track numbers) or the disc (the disc number and "AL" indication) of each step in the programmed order. After the last step in the program, the display shows "End" and returns to the original display. If you check the order after you start playing, the display shows only the remaining steps.

**Changing the track order**

You can change your program before you start playing.

| To                                   | You need to   |
|--------------------------------------|---|
| Erase a track                        | Press CHECK until the track you don't want appears in the display, then press CLEAR                               |
| Erase the last track in the program  | Press CLEAR. Each time you press the button, the last track will be cleared.                                      |
| Add tracks to the end of the program | Follow Steps 2 through 4 of the programming procedure   |
| Change the whole program completely  | Hold down CLEAR until "ALL CLR" appears in the display. Create a new program following the programming procedure. |

## Recording Your Own Program

You can record the program you've created on a tape, etc. The program can contain up to 32 steps. By inserting a pause during programming, you can divide the program into two for recording on both sides of a tape.

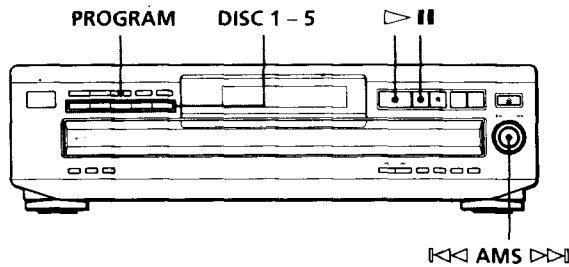

- 1** Create your program (for side A when recording on a tape) while checking the total playing time indicated in the display. Follow Steps 1 to 5 in "Creating Your Own Program" on page 12. The indication appears in the display.
- 2** When you record on both sides of the tape, press to insert a pause. The "P" and indications appear in the display and the playing time is reset to "0.00." When you record on one side of the tape, skip this step and go to Step 4.  
**A pause is counted as one step**  
You can program up to 31 steps when you insert a pause.
- 3** Repeat Steps 2 to 5 in "Creating Your Own Program" on page 12 to create the program for side B.
- 4** Start recording on the deck and then press on the player. When you record on both sides of the tape, the player pauses at the end of the program for side A.
- 5** When you record on side B, reverse the tape and press or on the player to resume playing.

### To check and change your program

See page 13.

The indication appears while checking the program for side A and while checking the program for side B.

## Recording a CD by Specifying Tape Length (Time Edit) (CDP-CE315 and CDP-CE215 only)

You can have the player create a program that will fit the length of the tape.

The player automatically creates a program, keeping the original order of the disc.

The program can contain up to 32 steps (a pause inserted between steps is counted as one step).

Note that tracks numbered over 20 cannot be programmed automatically.

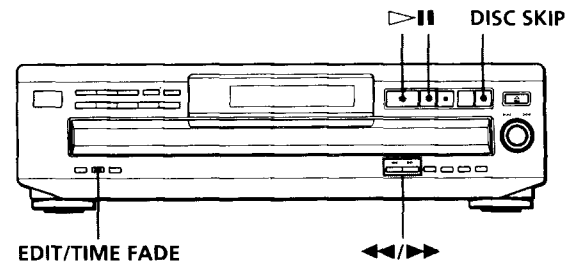

- 1** Press DISC SKIP to select the disc.
- 2** Press EDIT/TIME FADE repeatedly before you start playing until "EDIT" appears and "A" in the indication flashes in the display.
- 3** Press or to specify the tape length. Each time you press these buttons, the display changes as shown below, with the tape length of one side following each indication.  

|         |         |         |         |         |   |
|---------|---------|---------|---------|---------|---|
| ← C-46  | ← C-54  | ← C-60  | ← C-74  | ← C-90  | ← |
| (23.00) | (27.00) | (30.00) | (37.00) | (45.00) |   |
- 4** Press EDIT/TIME FADE to have the player create the program. The display shows the tracks to be recorded. "B" in the indication flashes in the display.
- 5** When you record on both sides of the tape, press EDIT/TIME FADE again. The player inserts a pause, then creates the program for side B. The display shows the programmed tracks. When you record on one side of the tape, skip this step.
- 6** Start recording on the deck and then press on the player. When you record on both sides of the tape, the player pauses at the end of the program for side A.

- 7 When you record on side B, reverse the tape and press ▷ or || on the player to resume playing.

**To cancel Time Edit**  
Press CONTINUE.

**You can program the tracks you want in advance**  
Select the tracks before doing the above procedure. The player creates a program from the remaining tracks.

**You can freely specify the tape length**  
Set the tape length using the ||◀ AMS ▶▷ control.  
Example: When the tape length of one side is 30 minutes and 15 seconds  
1. To set the minutes, turn ||◀ AMS ▶▷ until "30" appears in the display, then push ||◀ AMS ▶▷.  
2. To set the seconds, turn ||◀ AMS ▶▷ until "15" appears in the display, then push ||◀ AMS ▶▷.

**You can check and change the program**  
See page 13.

## Fading In or Out

You can manually fade in or out to prevent tracks from starting or ending abruptly.

Note that you cannot use this effect when you use the DIGITAL OUT (OPTICAL) connector.

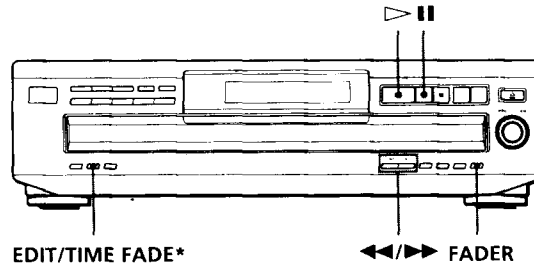

\*CDP-CE315 and CDP-CE215 only

| To                   | Press FADER  |
|----------------------|--|
| Start play fading in | During pause. [FADE] lights up in the display and the ▷   indication flashes. The play fades in.   |
| End play fading out  | When you want to start fading out. [FADE] lights up in the display and the   ▷ indication flashes. The play fades out and the player pauses. |

### Note

Fading lasts for about 5 seconds. However, when you press the FADER button during Music Scan (see page 10), the play fades out for about 2 seconds.

## Fading out at the specified time (Time Fade) (CDP-CE315 and CDP-CE215 only)

You can have the player fade out automatically by specifying the playing time. Once you set the Time Fade, it works twice, that is, the play fades out at the end of both sides of a tape.

- 1 Press EDIT/TIME FADE repeatedly before you start playing until [TIME FADE] and "A" in the [A] indication appear in the display.
- 2 Press ◀ or ▶ to specify the playing time. Each time you press these buttons, the display changes as shown below, with the playing time of one side following each indication.

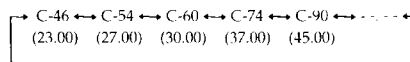



(Continued)

- 3 Press  $\triangleright$  to start playing.  
At the specified time the play fades out and the player pauses. "B" in the  $\boxed{\text{a-b}}$  indication appears in the display.
- 4 To record on side B, reverse the tape and press  $\triangleright$  or  $\parallel$  on the player to resume playing.  
Again, the play fades out at the specified time.

### To cancel Time Fade

Press EDIT/TIME FADE.

 **You can freely specify the playing time**  
See "You can freely specify the tape length" on page 15.

 **You can change discs during Time Fade**  
If the play ends before the specified fade-out time, (for example, when you record CD-singles on a tape) change the disc. The specified fade-out time is counted only during playing.

 **You can fade in to resume playing in Step 4**  
After you reverse the tape, press FADER.

### Note

If you press the  $\ll$  or  $\gg$  button during Time Fade Play, Time Fade will be cancelled.

## Adjusting the Recording Level (Peak Search) (CDP-CE315 and CDP-CE215 only)

The player locates the highest level among the tracks to be recorded to let you adjust the recording level before you start recording.

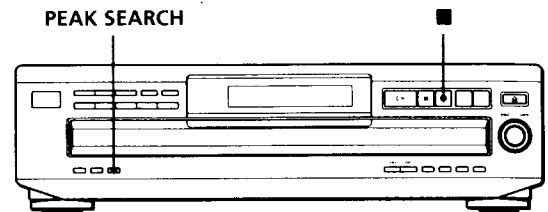

- 1 Before you start playing, press PEAK SEARCH. "PEAK" flashes in the display and the player repeats the portion of the highest level.
- 2 Adjust the recording level on the deck.
- 3 Press  $\blacksquare$  on the player to stop Peak Search. "PEAK" disappears from the display.

### Notes

- The portion with the highest level may differ every time you try the adjustment on the same disc. The difference is, however, so slight that you won't find any problem in adjusting the recording level precisely.
- Peak Search does not operate while you open the disc tray by pressing the EX-CHANGE button.



### Precautions

#### On safety

- Caution — The use of optical instruments with this product will increase eye hazard.
- Should any solid object or liquid fall into the cabinet, unplug the player and have it checked by qualified personnel before operating it any further.

#### On power sources

- Before operating the player, check that the operating voltage of the player is identical with your local power supply. The operating voltage is indicated on the nameplate at the rear of the player.
- The player is not disconnected from the AC power source (mains) as long as it is connected to the wall outlet, even if the player itself has been turned off.
- If you are not going to use the player for a long time, be sure to disconnect the player from the wall outlet. To disconnect the AC power cord (mains lead), grasp the plug itself; never pull the cord.
- AC power cord must be changed only at the qualified service shop.

#### On placement

- Place the player in a location with adequate ventilation to prevent heat build-up in the player.
- Do not place the player on a soft surface such as a rug that might block the ventilation holes on the bottom.
- Do not place the player in a location near heat sources, or in a place subject to direct sunlight, excessive dust or mechanical shock.

#### On operation

- If the player is brought directly from a cold to a warm location, or is placed in a very damp room, moisture may condense on the lenses inside the player. Should this occur, the player may not operate properly. In this case, remove the disc and leave the player turned on for about an hour until the moisture evaporates.

#### On adjusting volume

- Do not turn up the volume while listening to a portion with very low level inputs or no audio signals. If you do, the speakers may be damaged when a peak level portion is played.

#### On cleaning

- Clean the cabinet, panel and controls with a soft cloth slightly moistened with a mild detergent solution. Do not use any type of abrasive pad, scouring powder or solvent such as alcohol or benzine.

If you have any questions or problems concerning your player, please consult your nearest Sony dealer.

### Notes on CDs

#### On handling CDs

- To keep the disc clean, handle the disc by its edge. Do not touch the surface.
- Do not stick paper or tape on the disc.

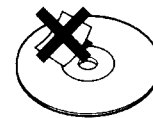
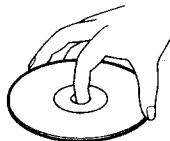

Not this way

- Do not expose the disc to direct sunlight or heat sources such as hot air ducts, nor leave it in a car parked in direct sunlight as there can be considerable rise in temperature inside the car.
- Do not use any commercially available stabilizer. If you do, the disc and the player may be damaged.
- After playing, store the disc in its case.

#### On cleaning

- Before playing, clean the disc with a cleaning cloth. Wipe the disc from the center out.



- Do not use solvents such as benzine, thinner, commercially available cleaners or anti-static spray intended for vinyl LPs.

## Troubleshooting

If you experience any of the following difficulties while using the player, use this troubleshooting guide to help you remedy the problem. Should any problem persist, consult your nearest Sony dealer.

### There's no sound.

- ➔ Check that the player is connected securely.
- ➔ Make sure you operate the amplifier correctly.
- ➔ Adjust the playback level using the LINE OUT LEVEL +/- buttons on the remote (CDP-CE315 and CDP-C260Z only).

### The CD does not play.

- ➔ There's no CD inside the player ("no disc" appears). Insert a CD.
- ➔ Place the CD with the label side up on the disc tray correctly.
- ➔ Clean the CD (see page 17).
- ➔ Moisture has condensed inside the player. Remove the disc and leave the player turned on for about an hour (see page 17).
- ➔ Place the CD in the correct position on the disc tray.

### The remote does not function. (CDP-CE315 and CDP-C260Z only)

- ➔ Remove the obstacles in the path of the remote and the player.
- ➔ Point the remote at the remote sensor  on the player.
- ➔ Replace all the batteries in the remote with new ones if they are weak.

### The player functions incorrectly.

- ➔ The microcomputer chips may be operating incorrectly. Turn the power off, then turn it back on to reset the player.

## Specifications

### Compact disc player

|                              |  |
|------------------------------|--|
| <b>Laser</b>                 | Semiconductor laser ( $\lambda = 780 \text{ nm}$ )<br>Emission duration: continuous  |
| <b>Laser output</b>          | Max 44.6 $\mu\text{W}^*$<br>* This output is the value measured at a distance of 200 mm from the objective lens surface on the Optical Pick-up block with 7 mm aperture. |
| <b>Frequency response</b>    | 2 Hz to 20 kHz $\pm 0.5 \text{ dB}$  |
| <b>Signal-to-noise ratio</b> | More than 102 dB   |
| <b>Dynamic range</b>         | More than 98 dB  |
| <b>Harmonic distortion</b>   | Less than 0.0045%  |

### Output

|  | Jack type                | Maximum output level | Load impedance     |
|--|--------------------------|----------------------|--------------------|
| LINE OUT                                     | Phono jacks              | 2 V (at 50 kilohms)  | Over 10 kilohms    |
| DIGITAL OUT (OPTICAL) (European models only) | Optical output connector | -18dBm               | Wave length: 660nm |

### General

#### Power requirements

| Where purchased                 | Power requirements                                      |
|---------------------------------|---|
| Canada                          | 120 V AC, 60 Hz   |
| Europe and some Asian countries | 220 V - 230 V AC, 50/60 Hz                              |
| Other countries                 | 110 V - 120 V or 220 V - 240 V AC, adjustable, 50/60 Hz |

**Power consumption** 14 W

**Dimensions (approx.) (w/h/d)** 430 x 120 x 385 mm (17 x 4 3/4 x 15 1/4 in.) incl. projecting parts

**Mass (approx.)** 5.4 kg (11 lbs 15 oz)

### Supplied accessories

- Audio cord (2 phono plugs - 2 phono plugs) (1)
- Remote commander (remote) (1) (CDP-CE315 and CDP-C260Z only)
- Sony SUM-3 (NS) batteries (2) (CDP-CE315 and CDP-C260Z only)

Design and specifications are subject to change without notice.

**Index**

**A, B**

- AMS 10
- Automatic Music Sensor. *See* AMS

**C, D**

- Connecting 4
- Continuous Play 6

**E**

- Editing. *See* Recording

**F, G**

- Fading 15
- Time Fade 15

**H, I, J, K**

- Handling CDs 17
- Hookups 4
- overview 4

**L**

- Locating
  - by monitoring 10
  - by observing the display 10
  - by scanning 10
  - directly 10
  - using AMS 10
  - while checking the labels 9

**M, N, O**

- Music Scan 10

**P, Q**

- Peak search 16
- Playback
  - Continuous Play 6
  - Program Play 12
  - Repeat Play 11
  - Shuffle Play 11
- Program 12
  - changing 13
  - checking 13
  - for recording 14

**R**

- Recording 14
  - a program 14
  - using Time Edit 14
- Remaining time 8
- Remote control 4
- Repeating 11
- Replacing discs while playing
  - a disc 9

**S**

- Scanning. *See* Music Scan
- Searching. *See* Locating
- Select Shuffle Play 11
- Shuffle Play 11

**T**

- Time Edit 14
- Time Fade 15
- Total playing time 8
- Troubleshooting 18

**U**

- Unpacking 4

**V, W, X, Y, Z**

- Voltage selector 5

**Names of controls**

**Buttons**

- CHECK 13
- CLEAR 13
- CONTINUE 6
- DISC 1-5 9
- DISC CHECK 9
- DISC SKIP 9
- EDIT/TIME FADE 14, 15
- EX-CHANGE 9
- FADER 15
- LINE OUT LEVEL +/- 5
- MUSIC SCAN 10
- Number 10
- ⊞ OPEN/CLOSE 6
- PEAK SEARCH 16
- PROGRAM 12
- REPEAT 11
- SHUFFLE 11
- TIME 8
- ▷ 7
- ⏏ 7
- 7
- ◀◀/▶▶ 10
- ◀◀/▶▶ 10
- > 10 10

**Switch**

- POWER 6

**Control**

- ◀◀ AMS ▶▶ 10

**Others**

- Disc tray 6
- Display 8
- 4

## AVERTISSEMENT

Pour prévenir tout risque d'incendie ou d'électrocution, gardez cet appareil à l'abri de la pluie ou de l'humidité. Pour prévenir tout risque d'électrocution, abstenez-vous d'ouvrir le boîtier. Confiez l'entretien de votre lecteur exclusivement à un personnel qualifié.

Le composant laser de cet appareil est capable d'émettre des radiations dépassant la limite pour la Classe 1.

CLASS 1 LASER PRODUCT  
LUOKAN 1 LASERLAITE  
KLASS 1 LASERAPPARAT

Cet appareil entre dans la catégorie des produits LASER DE CLASSE 1. L'ÉTIQUETTE INDIQUANT L'APPARTENANCE DE CE LECTEUR A LA CLASSE 1 est apposée à l'arrière du boîtier.

L'étiquette de mise en garde qui suit est apposée à l'intérieur de l'appareil.

|          |   |
|----------|---|
| CAUTION  | : INVISIBLE LASER RADIATION WHEN OPEN<br>AVOID EXPOSURE TO BEAM   |
| ADVARSEL | : USTRAJAD LASERSTRÅLING VED ÅBNING NÅR<br>SKODERISIKKESAFØRTEDE ER LØSE AF FUNKTION<br>UNDGÅ UDSÆTTELSE FOR STRÅLING |
| VARO!    | : AVATTAESSA JA SUOJALUKUTUS OHTETTAMISSA<br>OLEY ALLTTINA LASERÄÄRTYLLE  |
| VARNING  | : LASERSTRÅLING NÅR DENNA DEL ÄR ÖPPNAD<br>OCH SPÄRRIN ÄR URSLÖPAD  |
| ADVARSEL | : USTRAJAD LASERSTRÅLING NÅR DEKSEL ÅPNES<br>UNNGÅ EKSPONERING FOR STRÅLEN  |

## Pour les utilisateurs au Canada

### ATTENTION

POUR PREVENIR LES CHOCS ELECTRIQUES, NE PAS UTILISER CETTE FICHE POLARISEE AVEC UN PROLONGATEUR, UNE PRISE DE COURANT OU UNE AUTRE SORTIE DE COURANT, SAUF SI LES LAMES PEUVENT ETRE INSEREES A FOND SANS EN LAISSER AUCUNE PARTIE A DECOUVERT.

## Bienvenue !

Nous vous remercions d'avoir fait l'acquisition de ce lecteur de disques compacts Sony. Avant de faire fonctionner cet appareil, nous vous recommandons de lire attentivement le présent mode d'emploi et de le conserver pour toute référence ultérieure.

## A propos de ce manuel

Les instructions contenues dans le présent mode d'emploi concernent les modèles CDP-CE315, CDP-CE215 et CDP-C260Z. Sauf mention contraire, c'est le CDP-CE315 qui a été utilisé pour les illustrations. Toute différence de fonctionnement est clairement précisée dans le texte, par exemple : "CDP-CE315 uniquement".

### Conventions

- Les instructions fournies dans ce manuel portent sur les commandes du lecteur.  
Vous pouvez également utiliser les commandes que comporte votre télécommande si celles-ci portent le même nom ou un nom similaire à celles de votre lecteur de disques compacts.
- Les symboles suivants apparaissent dans ce mode d'emploi:



Indique que vous pouvez effectuer l'opération à l'aide de la télécommande.  
(Attention que le CDP-CE215 ne peut exécuter les opérations signalées par cette icône.)



Ce symbole indique un conseil ou une astuce facilitant l'opération envisagée.

# TABLE DES MATIERES

---

## Préparation

|                               |   |
|-------------------------------|---|
| Déballage .....               | 4 |
| Raccordement du système ..... | 4 |

---

|                                   |   |
|-----------------------------------|---|
| Lecture d'un disque compact ..... | 6 |
|-----------------------------------|---|

---

## Lecture de disques compacts

|  |    |
|--|----|
| Utilisation de la fenêtre d'affichage .....                              | 8  |
| Remplacement des disques pendant la lecture d'un disque .....            | 9  |
| Localisation d'un disque déterminé .....                                 | 9  |
| Localisation d'une plage déterminée ou d'un passage sur une plage .....  | 10 |
| Lecture de plages répétée .....  | 11 |
| Lecture dans un ordre quelconque (lecture aléatoire) .....               | 11 |
| Création de programmes musicaux personnalisés (lecture programmée) ..... | 12 |

F

---

## Enregistrement de disques compacts

|  |    |
|--|----|
| Enregistrement de votre programme musical .....  | 14 |
| Enregistrement d'un CD en spécifiant la longueur de bande<br>(montage programmé) (CDP-CE315 et CDP-CE215 uniquement) ..... | 14 |
| Fondu enchaîné d'entrée et de sortie .....   | 15 |
| Réglage du niveau d'enregistrement (recherche du niveau de crête)<br>(CDP-CE315 et CDP-CE215 uniquement) .....             | 16 |

---

## Informations complémentaires

|  |    |
|--|----|
| Précautions .....                        | 17 |
| Remarques sur les disques compacts ..... | 17 |
| Dépannage .....                          | 18 |
| Spécifications .....                     | 18 |

---

## Index

|             |    |
|-------------|----|
| Index ..... | 19 |
|-------------|----|

## Déballage

Assurez-vous que les accessoires suivants vous ont été livrés:

- Câble de connexion audio (1)
- Télécommande (1) (CDP-CE315 et CDP-C260Z uniquement)
- Piles Sony SUM-3 (NS) (2) (CDP-CE315 et CDP-C260Z uniquement)

## Installation des piles dans la télécommande (CDP-CE315 et CDP-C260Z uniquement)

La télécommande fournie vous permet de commander le lecteur à distance.

Introduisez deux piles R6 (AA) en faisant correspondre les pôles + et - des piles. Lorsque vous utilisez la télécommande, orientez-la vers le capteur de télécommande  du lecteur.

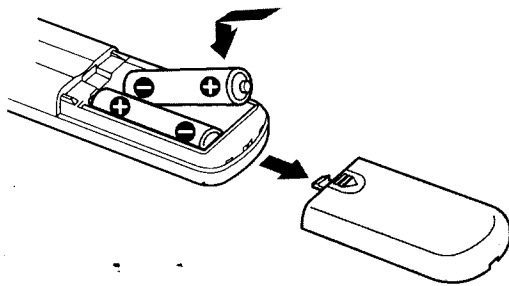

### Quand remplacer les piles

Dans des conditions d'utilisation normales, les piles devraient durer environ six mois. Si la télécommande n'agit plus sur le lecteur, remplacez simultanément les deux piles.

### Remarques

- N'abandonnez pas la télécommande à proximité d'une source de chaleur importante ou d'un endroit humide.
- Ne laissez tomber aucun corps étranger dans le boîtier de la télécommande en particulier lors du remplacement des piles.
- N'exposez pas le capteur de télécommande à la lumière directe du soleil ou d'un luminaire. Cela risque de provoquer un dysfonctionnement.
- Si vous n'utilisez pas la télécommande pendant une période prolongée, retirez les piles afin de prévenir tout risque de détérioration engendrée par la corrosion ou une fuite éventuelle des piles.

## Raccordement du système

### Vue d'ensemble

Cette section décrit le raccordement du lecteur de disques compacts à un amplificateur. Avant de réaliser la connexion, n'oubliez pas de mettre hors tension chacun des appareils concernés.

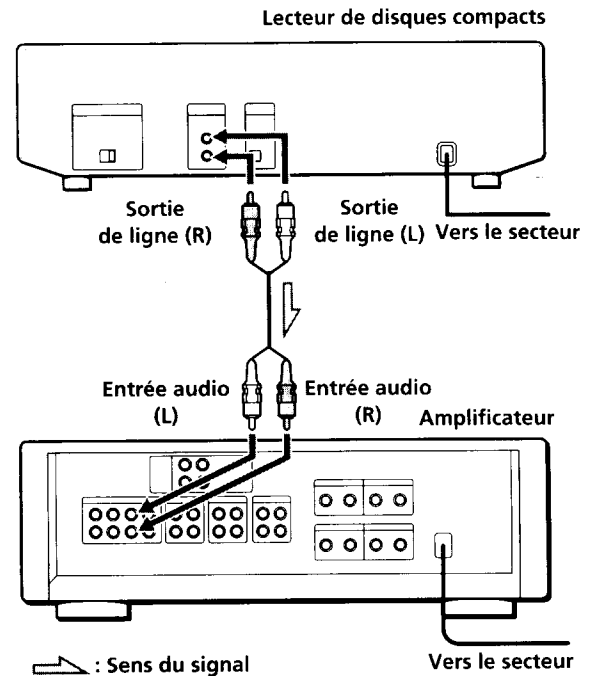

### Câbles de connexion requis

Cordon audio (fourni) (1)



## Raccordement

Lors du raccordement d'un câble audio, assurez-vous que le code de couleur du câble correspond à celui des prises appropriées sur les différents appareils raccordés: rouge (droit) sur rouge et blanc (gauche) sur blanc. Assurez-vous de la qualité des connexions afin de prévenir les bruits de souffle et les parasites.

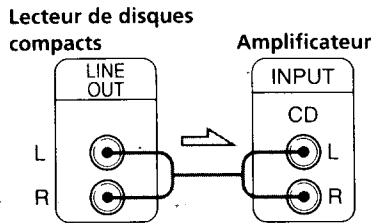

### Vous pouvez régler le niveau de sortie sur l'amplificateur (CDP-CE315 et CDP-C260Z uniquement)

Appuyez sur la touche LINE OUT LEVEL +/- de la télécommande. Vous pouvez réduire le niveau de sortie jusqu'à -20 dB.

Lorsque vous réduisez le niveau de sortie, l'indication "ATT." apparaît dans la fenêtre d'affichage.

Lorsque vous mettez le lecteur hors tension, le niveau de sortie revient automatiquement au niveau maximal.

#### Remarque

Si vous appuyez sur les touches LINE OUT LEVEL +/- de la télécommande pendant un enregistrement, le niveau d'enregistrement change même s'il est présélectionné sur la platine à cassettes, etc.

- Si vous disposez d'un appareil numérique comme un amplificateur numérique, un convertisseur N/A, une platine DAT ou MD (modèles pour l'Europe uniquement)

Raccordez le composant via le connecteur DIGITAL OUT (OPTICAL) à l'aide du câble optique (non fourni). Retirez le capuchon et branchez le câble optique.

Attention que, si vous établissez ce raccordement, vous ne pouvez pas utiliser les fonctions de fondu enchaîné d'entrée et de sortie (page 15) ni de fondu programmé (page 15).

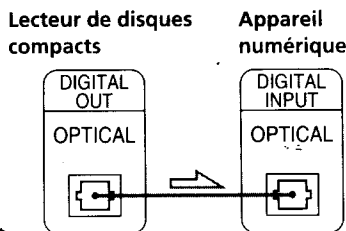
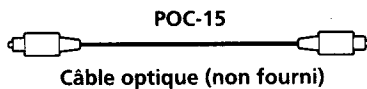

#### Remarque

Si vous effectuez le raccordement via le connecteur DIGITAL OUT (OPTICAL), des parasites peuvent se manifester lorsque vous activez la lecture d'un disque compact autre que musical, comme un CD-ROM.

## Réglage du sélecteur de tension (modèles équipés d'un sélecteur de tension uniquement)

Vérifiez si le sélecteur de tension sur le panneau arrière du lecteur est réglé sur la tension secteur locale. Si ce n'est pas le cas, réglez le sélecteur sur la position appropriée à l'aide d'un tournevis avant de brancher le cordon d'alimentation sur une prise d'alimentation.

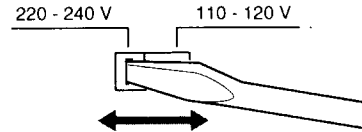

## Branchement du cordon d'alimentation

Branchez le cordon d'alimentation sur une prise murale.

## Transport du lecteur

Avant de transporter le lecteur, appliquez la procédure ci-dessous pour ramener les mécanismes internes dans leur position de départ.

- 1 Retirez tous les disques du plateau de lecture.
- 2 Appuyez sur  $\cong$  OPEN/CLOSE pour refermer le plateau de lecture.  
L'indication "no DISC" apparaît dans la fenêtre d'affichage.
- 3 Attendez 10 secondes et appuyez sur POWER pour mettre le lecteur hors tension.

# Lecture d'un disque compact

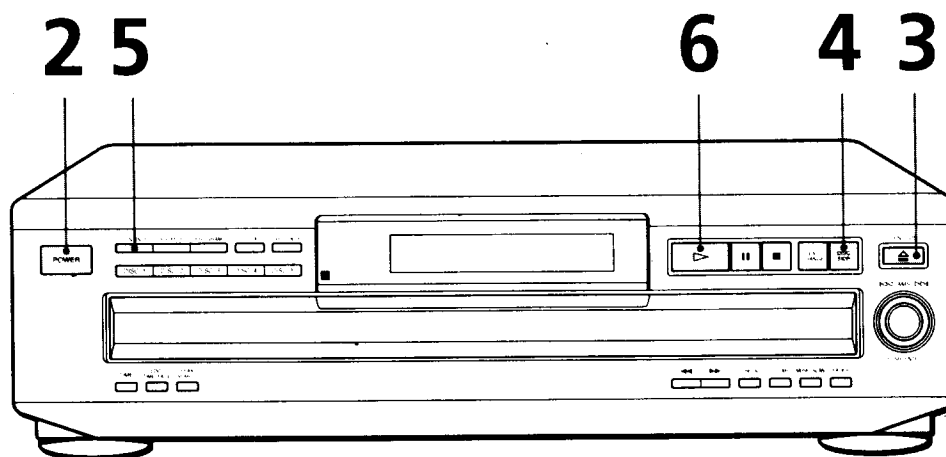

• Voir pages 4 et 5 pour des informations sur le raccordement.

- 1** Mettez l'amplificateur sous tension et sélectionnez la position du lecteur CD de manière à pouvoir écouter le son provenant de ce lecteur.
- 2** Appuyez sur POWER pour mettre le lecteur sous tension.
- 3** Appuyez sur  OPEN/CLOSE et placez un disque sur le plateau de lecture.

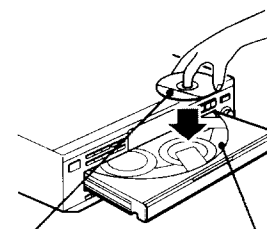

La face imprimée vers le haut

Numéro de disque

- 4** Pour placer d'autres disques, appuyez sur DISC SKIP et placez les disques dans l'ordre de votre choix.  
Chaque fois que vous appuyez sur cette touche, le plateau de lecture tourne et vous pouvez placer les disques dans les compartiments vides. Le lecteur reproduit d'abord le disque situé en face de vous.
- 5** Appuyez sur CONTINUE pour sélectionner le mode de lecture continue ALL DISCS ou 1 DISC.  
Chaque fois que vous appuyez sur la touche CONTINUE, l'indication "ALL DISCS" ou "1 DISC" apparaît dans la fenêtre d'affichage.

| Si vous sélectionnez | Le lecteur reproduit  |
|----------------------|---|
| ALL DISCS            | Consécutivement tous les disques contenus dans le lecteur et dans l'ordre numérique des disques |
| 1 DISC               | Uniquement le disque que vous avez sélectionné  |



**Vous pouvez sélectionner le disque que vous voulez écouter en premier lieu**  
Appuyez sur l'une des touches DISC 1 - 5.

**Vous pouvez régler le niveau de sortie sur l'amplificateur (CDP-CE315 et CDP-C260Z uniquement)**  
Appuyez sur la touche LINE OUT LEVEL +/- de la télécommande. Vous pouvez réduire le niveau de sortie jusqu'à -20 dB. Lorsque vous réduisez le niveau de sortie, l'indication "ATT." apparaît dans la fenêtre d'affichage. Lorsque vous mettez le lecteur hors tension, le niveau de sortie revient automatiquement au niveau maximal.

**Remarque**

Si vous appuyez sur les touches LINE OUT LEVEL +/- de la télécommande pendant un enregistrement, le niveau d'enregistrement change même s'il est présélectionné sur la platine à cassettes, etc.

**6** Appuyez sur ▷.  
Le plateau de lecture se referme et le lecteur reproduit toutes les plages une fois (Lecture continue).  
Réglez le volume sur l'amplificateur.

**Pour arrêter la lecture**

Appuyez sur ■.

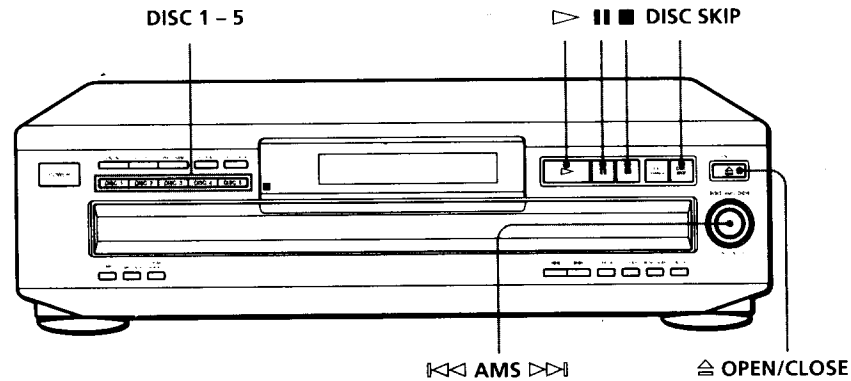

| Si vous voulez                                  | Vous devez                                 |
|---|--|
| Activer la pause                                | Appuyer sur ■■                             |
| Reprendre la lecture après la pause             | Appuyer sur ■■ ou ▷                        |
| Passer à la plage suivante                      | Tourner ◀◀ AMS ▶▶ dans le sens horaire     |
| Revenir à la plage précédente                   | Tourner ◀◀ AMS ▶▶ dans le sens antihoraire |
| Passer au disque suivant                        | Appuyer sur DISC SKIP                      |
| Sélectionner un disque directement              | Appuyer sur DISC 1 - 5                     |
| Arrêter la lecture et retirer le disque compact | Appuyer sur ◻ OPEN/CLOSE                   |

## Utilisation de la fenêtre d'affichage

La fenêtre d'affichage vous permet de vérifier les informations relatives au disque.

CDP-CE315/CE215

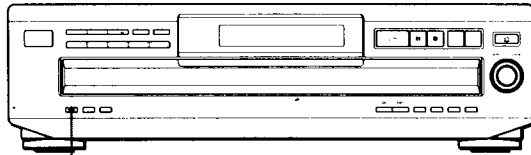

TIME

CDP-C260Z

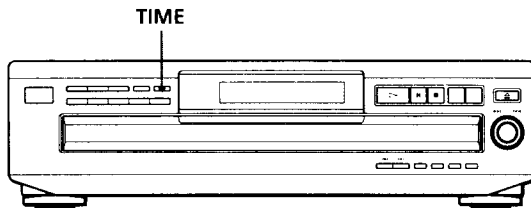

TIME

## Vérification du nombre et de la durée totale de lecture des plages

Appuyez sur TIME avant de lancer la lecture. La fenêtre d'affichage indique le numéro de disque en cours, le nombre total de plages, la durée totale de lecture et le calendrier musical.

Numéro de disque en cours    Durée totale de lecture

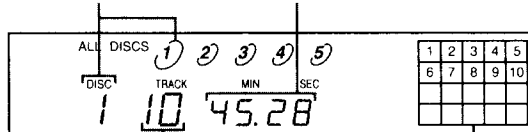

Nombre total de plages

Calendrier musical

Les informations s'affichent également lorsque vous appuyez sur la touche OPEN/CLOSE pour refermer le plateau de lecture.

Les plages dont le numéro est supérieur à 20 ne peuvent être affichées dans le calendrier musical.

### Remarques sur les indications de numéro de disque

- Le cercle rouge autour d'un numéro de disque indique que le disque est prêt à la lecture.
- Lorsque toutes les plages d'un disque ont été reproduites, le demi-cercle autour du numéro de disque disparaît.
- Lorsqu'un compartiment à disque est détecté comme étant vide, le demi-cercle autour du numéro de disque disparaît.

## Informations affichées pendant la lecture d'un disque

Lorsque vous écoutez un disque, la fenêtre d'affichage indique le numéro de disque en cours, le numéro de plage, la durée de lecture de la plage et le calendrier musical.

Numéro de disque en cours    Temps de lecture

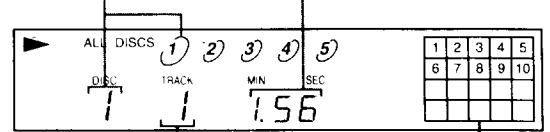

Numéro de la plage en cours

Calendrier musical

Les numéros de plages disparaissent du calendrier musical dès que la lecture en est terminée.

## Vérification de la durée résiduelle

Chaque fois que vous appuyez sur la touche TIME pendant la lecture d'un disque, l'affichage change selon la séquence indiquée dans le schéma ci-dessous.

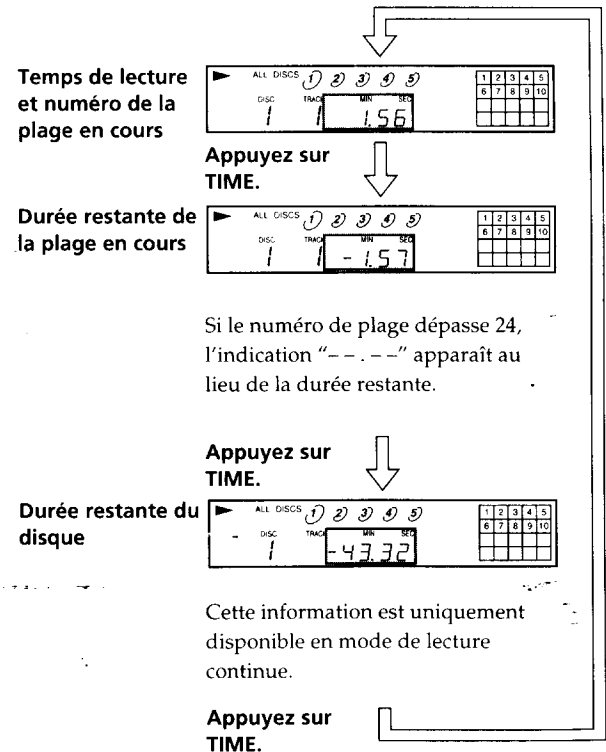

## Remplacement des disques pendant la lecture d'un disque

Vous pouvez ouvrir le plateau de lecture pendant la reproduction d'un disque pour vérifier quels disques seront ensuite reproduits et remplacer des disques sans pour cela interrompre la reproduction du disque en cours.

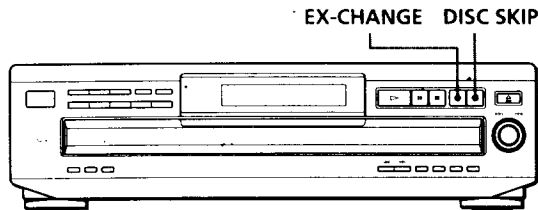

- 1 Appuyez sur EX-CHANGE.  
Le plateau de lecture s'ouvre et deux compartiments à disque apparaissent. Même si le lecteur est en cours de lecture, la reproduction n'est pas interrompue.
- 2 Remplacez les disques dans les compartiments.  
A la fin du disque en cours, le lecteur reproduira le disque du compartiment de gauche et, ensuite, celui du compartiment de droite.
- 3 Appuyez sur DISC SKIP.  
La plateau de lecture tourne et deux compartiments à disque apparaissent.
- 4 Remplacez les disques des compartiments.
- 5 Appuyez sur EX-CHANGE.  
Le plateau de lecture se referme.

### Si le plateau de lecture est ouvert par une pression sur la touche EX-CHANGE

- Lorsque la lecture du disque en cours se termine, le lecteur interrompt le mode de lecture. Si le disque est reproduit en mode de lecture répétée 1 DISC (voir page 11), la lecture du disque en cours recommence.
- En mode de lecture aléatoire ALL DISCS (voir page 11), les plages du disque en cours sont remélangées.
- En mode de lecture programmée (voir page 12), seules les plages du disque en cours sont reproduites.
- Ne poussez pas sur le plateau de lecture pour le refermer à l'étape 5, car vous risquez sinon d'endommager le lecteur.

## Localisation d'un disque déterminé

Vous pouvez localiser un disque avant ou pendant la lecture d'un disque.

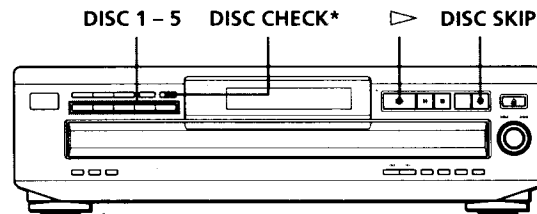

\*CDP-CE315 et CDP-CE215 uniquement

| Pour localiser   | Appuyez sur   |
|--|---|
| Le disque suivant  | DISC SKIP pendant la lecture d'un disque  |
| Directement un disque déterminé  | DISC 1 - 5  |
| Un disque en vérifiant les étiquettes (CDR-CE315 et CDP-CE215 uniquement)  | DISC CHECK pendant que le plateau de lecture est ouvert. Le plateau de lecture tourne pour vous montrer les étiquettes de tous les disques. Lorsque le disque voulu apparaît en face de vous, appuyez sur ▷ pour lancer la lecture. |
| Un disque en reproduisant pendant 10 secondes la première plage de chaque disque (CDP-CE315 et CDP-CE215 uniquement) | DISC CHECK avant de démarrer la lecture pendant que le plateau de lecture est fermé. Lorsque vous avez trouvé le disque voulu, appuyez sur ▷ pour lancer la lecture.  |

### Vous pouvez prolonger le temps de lecture pendant l'exploration des disques

Appuyez plusieurs fois de suite sur DISC CHECK jusqu'à ce que le temps de lecture voulu (10, 20 ou 30) apparaisse dans la fenêtre d'affichage. Chaque pression sur la touche change le temps de lecture suivant une progression cyclique.

### Remarques

- Lorsque vous appuyez sur la touche DISC CHECK, le mode de lecture passe automatiquement en mode de lecture continue ALL DISCS.
- Si vous avez ouvert le plateau de lecture en appuyant sur la touche EX-CHANGE, vous ne pouvez pas utiliser la fonction DISC CHECK.
- Même si vous appuyez sur la touche DISC CHECK pendant que l'indication "REPEAT" apparaît dans la fenêtre d'affichage (voir page 11), le lecteur s'arrête après avoir balayé une fois toutes les intros.

## Localisation d'une plage déterminée ou d'un passage sur une plage

Vous pouvez localiser rapidement une plage pendant la lecture d'un disque à l'aide de la commande AMS (AMS : détecteur automatique de musique) ou des touches numériques de la télécommande. Vous pouvez également localiser un passage pendant la lecture d'un disque.

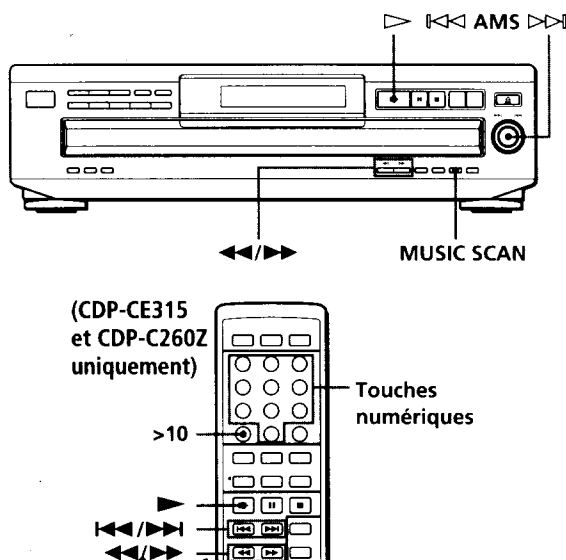

| Pour localiser   | Vous devez  |
|--|---|
| L'une des plages suivantes   | Tourner <b>◀◀ AMS ▶▶</b> dans le sens horaire jusqu'à ce que vous ayez localisé la plage de votre choix. Si vous utilisez la télécommande, appuyez plusieurs fois de suite sur <b>▶▶</b> jusqu'à ce que vous ayez localisé la plage de votre choix.     |
| La plage en cours ou l'une des précédentes   | Tourner <b>◀◀ AMS ▶▶</b> dans le sens antihoraire jusqu'à ce que vous ayez localisé la plage de votre choix. Si vous utilisez la télécommande, appuyez plusieurs fois de suite sur <b>◀◀</b> jusqu'à ce que vous ayez localisé la plage de votre choix. |
| Directement une plage spécifique (CDP-CE315 et CDP-C260Z uniquement)                   | Appuyer sur la touche numérique de la télécommande correspondant à la plage voulue  |
| Une plage en explorant les 10 premières secondes de chaque plage (balayage des intros) | Appuyer sur MUSIC SCAN avant de démarrer la lecture. Lorsque vous avez trouvé la plage voulue, appuyez sur <b>▶</b> pour démarrer la lecture.   |
| Un passage tout en contrôlant le son   | Appuyer sur <b>▶▶</b> (avancer) ou <b>◀◀</b> (reculer) et maintenir la touche enfoncée jusqu'à ce que vous arriviez au passage voulu  |
| Un passage rapidement en observant la fenêtre d'affichage durant une pause             | Appuyer sur <b>▶▶</b> (avancer) ou <b>◀◀</b> (reculer) et maintenir la touche enfoncée jusqu'à ce que vous arriviez au passage voulu. Le son est coupé pendant cette opération.   |

### Pour localiser directement une plage portant un numéro supérieur à 10 (CDP-CE315 et CDP-C260Z uniquement)

Appuyez d'abord sur >10 et ensuite sur les touches numériques correspondantes de la télécommande. Pour taper "0", utilisez la touche 10.

Exemple: Pour sélectionner la page 30

Appuyez d'abord sur >10 et ensuite sur 3 et sur 10.

### Vous pouvez allonger le temps de lecture pendant le balayage des intros

Appuyez plusieurs fois de suite sur MUSIC SCAN jusqu'à ce que le temps de lecture voulu (10, 20 ou 30) apparaisse dans la fenêtre d'affichage. Chaque fois que vous appuyez sur cette touche, le temps de lecture change suivant une séquence cyclique.

### Remarque

Si l'indication "77" apparaît dans la fenêtre d'affichage, cela signifie que le disque est arrivé en fin de lecture pendant que vous mainteniez la touche **▶▶** enfoncée. Appuyez sur **◀◀** ou tournez la commande **◀◀ AMS ▶▶** dans le sens antihoraire pour revenir en arrière.

## Lecture de plages répétée

Vous pouvez activer la lecture répétée de disques/plages dans n'importe quel mode.

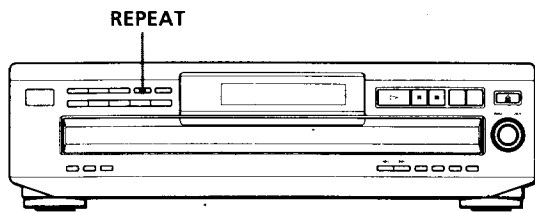

Appuyez sur REPEAT pendant la lecture d'un disque. L'indication "REPEAT" apparaît dans la fenêtre d'affichage. Le lecteur répète la lecture des disques/plages de la façon suivante :

| Lorsque le disque est reproduit en      | Le lecteur répète la lecture                                     |
|---|--|
| Lecture continue (ALL DISCS) (page 6)   | De toutes les plages de tous les disques                         |
| Lecture continue (1 DISC) (page 6)      | De toutes les plages du disque en cours                          |
| Lecture aléatoire (ALL DISCS) (page 11) | De toutes les plages de tous les disques dans un ordre aléatoire |
| Lecture aléatoire (1 DISC) (page 12)    | De toutes les plages du disque en cours dans un ordre aléatoire  |
| Lecture programmée (page 12)            | Du même programme  |

### Pour annuler la lecture répétée

Appuyez plusieurs fois sur REPEAT jusqu'à ce que l'indication "REPEAT" disparaisse de la fenêtre d'affichage.

## Répéter la lecture de la plage en cours

Vous pouvez activer la lecture répétée de la plage en cours uniquement pendant la lecture d'un disque dans n'importe quel mode de lecture.

Pendant la lecture de la plage voulue, appuyez plusieurs fois de suite sur REPEAT jusqu'à ce que l'indication "REPEAT 1" apparaisse dans la fenêtre d'affichage.

## Lecture dans un ordre quelconque (lecture aléatoire)

Vous pouvez régler le lecteur pour qu'il "mélange" les plages musicales et les reproduise dans un ordre quelconque. Le lecteur lit dans un ordre aléatoire toutes les plages de tous les disques ou du disque que vous avez spécifié.

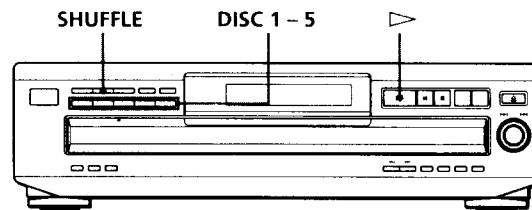

### Lecture aléatoire de tous les disques

Vous pouvez reproduire toutes les plages de tous les disques dans un ordre aléatoire.

- 1 Appuyez plusieurs fois de suite sur SHUFFLE jusqu'à ce que l'indication "ALL DISCS" apparaisse dans la fenêtre d'affichage.
- 2 Appuyez sur ▷ pour lancer la lecture aléatoire ALL DISCS. L'indication [ ] s'affiche pendant que le lecteur "mélange" les plages.

### Pour annuler la lecture aléatoire

Appuyez sur CONTINUE.

### 💡 Vous pouvez activer la lecture aléatoire en cours de lecture

Appuyez sur SHUFFLE et la lecture aléatoire démarre à partir de la plage en cours.

### 💡 Vous pouvez spécifier des disques pendant la lecture aléatoire (sélection de lecture aléatoire)

Vous pouvez spécifier des disques en mode de lecture aléatoire ALL DISCS et les plages des disques spécifiés sont reproduites dans un ordre aléatoire. Appuyez sur DISC 1 - 5 pour spécifier les disques après l'étape 1.

Les demi-cercles apparaissent autour des numéros des disques spécifiés. Pour annuler les disques sélectionnés, appuyez à nouveau sur DISC 1 - 5. Les demi-cercles disparaissent.

Pour revenir au mode de lecture aléatoire ALL DISCS, appuyez deux fois sur SHUFFLE.

## Lecture aléatoire d'un seul disque

Vous pouvez reproduire toutes les plages du disque spécifié dans un ordre aléatoire.

- 1 Appuyez plusieurs fois de suite sur SHUFFLE jusqu'à ce que l'indication "1 DISC" apparaisse dans la fenêtre d'affichage.
- 2 Appuyez sur DISC 1 - 5 pour lancer la lecture aléatoire 1-DISC du disque sélectionné. L'indication [AL] s'affiche pendant que le lecteur "mélange" les plages.

### Pour annuler la lecture aléatoire

Appuyez sur CONTINUE.

### Vous pouvez activer la lecture aléatoire en cours de lecture

Appuyez sur SHUFFLE et la lecture aléatoire démarre à partir de la plage en cours.

## Création de programmes musicaux personnalisés (lecture programmée)

Vous pouvez ordonner la succession des plages d'un disque et ainsi créer un programme musical personnalisé. Le programme peut contenir jusqu'à 32 "phases" — une "phase" pouvant contenir une plage ou un disque entier.

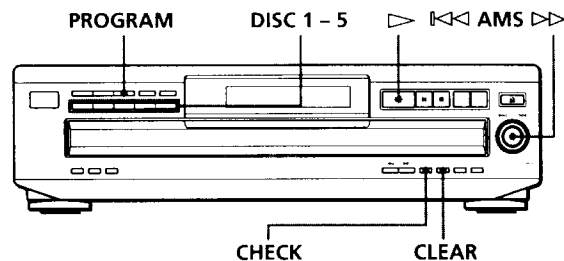

- 1 Appuyez sur PROGRAM. L'indication "PROGRAM" apparaît dans la fenêtre d'affichage. Si un programme a déjà été mémorisé, la dernière phase du programme apparaît dans la fenêtre d'affichage. Si vous voulez effacer le programme en entier, maintenez la touche CLEAR enfoncée jusqu'à ce que l'indication "ALL CLR" apparaisse dans la fenêtre d'affichage (voir page 13).
- 2 Appuyez sur l'une des touches DISC 1 - 5 pour sélectionner le disque de votre choix.

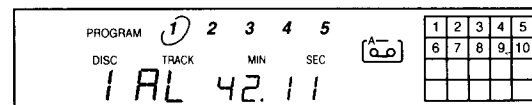

L'indication "AL" dans la fenêtre d'affichage désigne l'ensemble des plages ("all").

Si vous voulez programmer la totalité du disque comme une seule phase, sautez les étapes 3 et 4 et passez directement à l'étape 5.

- 3 Tournez [AMS] jusqu'à ce que le numéro de la plage voulue apparaisse dans la fenêtre d'affichage. Le numéro de la plage en cours de programmation et la durée totale de lecture avec cette plage apparaissent dans la fenêtre d'affichage.

Numéro de la plage en cours de programmation | Durée totale de lecture

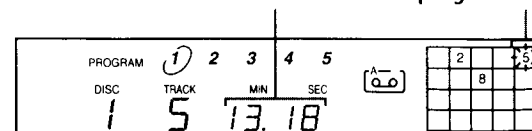

- 4 Appuyez sur  $\lll$  AMS  $\ggg$  pour sélectionner la plage.

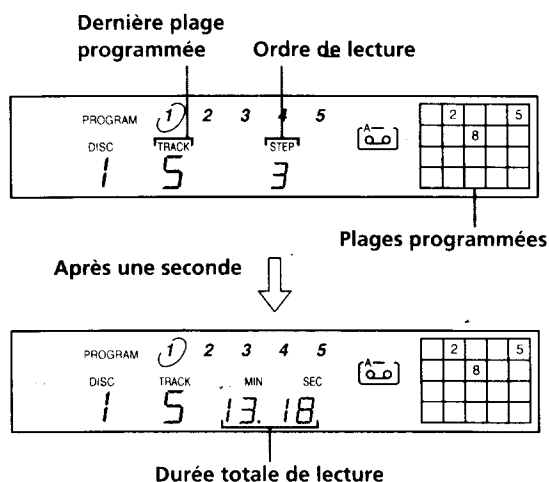

### Si vous avez fait une erreur

Appuyez sur CLEAR et répétez ensuite les étapes 3 et 4.

- 5 Pour programmer d'autres disques ou d'autres plages, procédez comme suit :

| Pour programmer                  | Répétez les étapes |
|----------------------------------|--------------------|
| D'autres disques                 | 2                  |
| D'autres plages du même disque   | 3 et 4             |
| D'autres plages d'autres disques | 2 à 4              |

- 6 Appuyez sur  $\triangleright$  pour démarrer la lecture programmée.

### Pour annuler la lecture programmée

Appuyez sur CONTINUE.

### Vous pouvez créer votre programme de lecture en vérifiant la face imprimée des disques

Alors que le plateau de lecture est ouvert, appliquez les étapes 1 à 6 en appuyant sur la touche DISC SKIP pour vérifier la face imprimée des disques. Si vous refermez le plateau de lecture avant l'étape 6, la durée totale de lecture apparaît dans la fenêtre d'affichage au bout d'un moment.

Attention que, si le lecteur ne trouve pas le numéro de la plage programmée sur le disque, cette étape est automatiquement supprimée.

### Le programme de lecture reste en mémoire même lorsque la lecture programmée se termine

Vous pouvez à nouveau écouter le même programme de lecture en appuyant sur la touche  $\triangleright$ .

### Le programme reste en mémoire jusqu'à ce que vous l'effaciez ou que vous mettiez le lecteur hors tension

Si vous remplacez des disques, le disque programmé et les numéros de plage restent. Ainsi, le lecteur reproduit uniquement les numéros de disque et de plage existants. Cependant, les numéros de disque et de plage que le lecteur ne trouve pas sur le plateau ou sur les disques sont effacés du programme et le reste du programme est reproduit dans l'ordre de la programmation.

### Remarque

Le temps de lecture total n'apparaît pas dans les cas suivants:

- Vous avez programmé une plage dont le numéro est au-delà de 20.
- La durée totale de lecture du programme dépasse 200 minutes.

### Vérification de l'ordre des plages

Vous pouvez vérifier votre programme avant ou après que vous avez activé la lecture.

Appuyez sur CHECK.

Chaque pression sur cette touche fait apparaître dans la fenêtre d'affichage la plage (les numéros de disque et de plage) ou le disque (numéro de disque et indication "AL") de chaque étape dans l'ordre programmé. Après la dernière étape du programme, la fenêtre d'affichage indique "End" et revient à l'indication de départ. Si vous vérifiez l'ordre des plages après avoir activé la lecture, la fenêtre d'affichage indique uniquement les étapes restantes.

### Changer l'ordre des plages

Vous pouvez modifier votre programme avant de lancer la lecture.

| Pour                                     | Vous devez  |
|--|---|
| Supprimer une plage                      | Appuyer sur CHECK jusqu'à ce que la plage jugée inutile apparaisse dans la fenêtre d'affichage et appuyez ensuite sur CLEAR   |
| Supprimer la dernière plage du programme | Appuyer sur CLEAR. Chaque fois que vous appuyez sur cette touche, la dernière plage est supprimée.  |
| Ajouter des plages à la fin du programme | Appliquer les étapes 2 à 4 de la procédure de programmation   |
| Changer complètement le programme        | Maintenir la touche CLEAR enfoncée jusqu'à ce que "ALL CLR" apparaisse dans la fenêtre d'affichage. Créez un nouveau programme en appliquant la procédure de programmation. |

## Enregistrement de votre programme musical

Vous pouvez enregistrer le programme musical que vous venez de créer sur une cassette, etc. Le programme peut contenir jusqu'à 32 phases. En insérant une pause dans la programmation, vous pouvez diviser le programme en deux parties de manière à pouvoir l'enregistrer sur les deux faces d'une cassette.

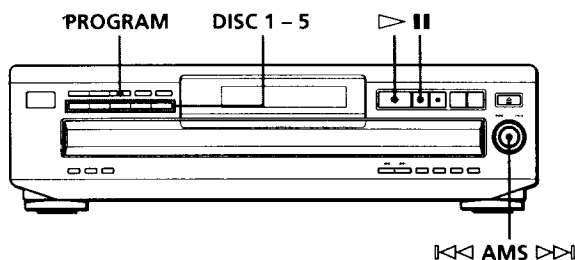

- 1 Créez votre propre programme (pour la face A lors de l'enregistrement sur une cassette) en contrôlant la durée totale de lecture indiquée dans la fenêtre d'affichage.  
Appliquez les étapes 1 à 5 de la section "Création de programmes musicaux personnalisés" à la page 12.  
L'indication apparaît dans la fenêtre d'affichage.
- 2 Si vous enregistrez sur les deux faces de la cassette, appuyez sur **II** pour insérer une pause.  
Les indications "P" et apparaissent dans la fenêtre d'affichage et le temps de lecture est ramené à "0.00".  
Si vous enregistrez sur une seule face de la cassette, sautez cette étape et passez directement à l'étape 4.  
**Une pause est comptée comme une phase**  
Lorsque vous insérez une pause, vous pouvez programmer jusqu'à 31 phases.
- 3 Répétez les étapes 2 à 5 de la section "Création de programmes musicaux personnalisés" à la page 12 pour créer un programme pour la face B.
- 4 Lancez l'enregistrement sur la platine et appuyez ensuite sur la touche du lecteur.  
Si vous enregistrez sur les deux faces de la cassette, le lecteur passe en mode de pause à la fin du programme pour la face A.
- 5 Si vous enregistrez sur la face B, retournez la cassette et appuyez sur la touche ou **II** du lecteur pour reprendre la lecture.

**Pour vérifier et modifier votre programme**  
Voir page 13.

L'indication s'affiche pendant que vous contrôlez le programme pour la face A et pendant la vérification du programme de la face B.

## Enregistrement d'un CD en spécifiant la longueur de bande (montage programmé) (CDP-CE315 et CDP-CE215 uniquement)

Vous pouvez régler le lecteur pour qu'il crée un programme adapté à la durée de la cassette. Le lecteur crée automatiquement un programme en respectant l'ordre original des plages du disque. Le programme peut contenir jusqu'à 32 phases (une pause insérée entre deux phases est comptée comme une phase).  
Attention que les plages portant un numéro supérieur à 20 ne peuvent être programmées suivant la procédure automatique.

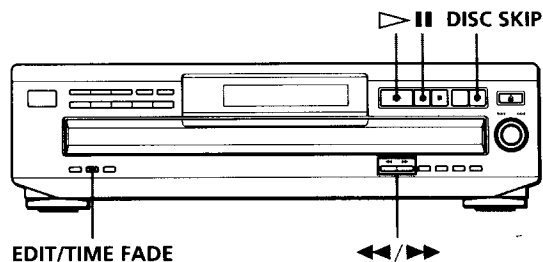

- 1 Appuyez sur DISC SKIP pour sélectionner le disque.
- 2 Appuyez plusieurs fois de suite sur EDIT/TIME FADE avant de lancer la lecture jusqu'à ce que "EDIT" apparaisse et que le "A" de l'indication clignote dans la fenêtre d'affichage.
- 3 Appuyez sur ou sur pour spécifier la longueur de bande.  
Chaque pression sur ces touches fait changer l'affichage selon la séquence ci-dessous, la longueur de bande d'une face suivant chaque indication.  

|         |         |         |         |         |       |
|---------|---------|---------|---------|---------|-------|
| → C-46  | → C-54  | → C-60  | → C-74  | → C-90  | → ... |
| (23.00) | (27.00) | (30.00) | (37.00) | (45.00) |       |
- 4 Appuyez sur EDIT/TIME FADE pour lancer la création du programme par le lecteur.  
La fenêtre d'affichage indique les plages à enregistrer. Le "B" de l'indication clignote dans la fenêtre d'affichage.



**5** Si vous enregistrez sur les deux faces de la cassette, appuyez à nouveau sur EDIT/TIME FADE. Le lecteur insère une pause, et crée le programme pour la face B. La fenêtre d'affichage indique les plages programmées.

Si vous enregistrez sur une seule face de la cassette, sautez cette étape.

**6** Lancez l'enregistrement sur la platine et appuyez ensuite sur ▷ du lecteur. Si vous enregistrez sur les deux faces de la cassette, le lecteur passe en mode de pause à la fin du programme pour la face A.

**7** Si vous enregistrez également sur la face B, retournez la cassette et appuyez sur ▷ ou || du lecteur pour reprendre la lecture.

### Pour annuler le montage programmé

Appuyez sur CONTINUE.

### Vous pouvez programmer en avance les plages de votre choix

Sélectionnez les plages avant d'appliquer la procédure ci-dessus. Le lecteur crée un programme avec les plages restantes.

### Vous pouvez déterminer librement la durée de la cassette

Définissez la durée de la cassette à l'aide de la commande ◀◀ AMS ▶▶.

Exemple: Si la durée d'une face est de 30 minutes et 15 secondes

- 1 Pour régler les minutes, tournez ◀◀ AMS ▶▶ jusqu'à ce que "30" apparaisse dans la fenêtre d'affichage et appuyez ensuite sur ◀◀ AMS ▶▶.
- 2 Pour régler les secondes, tournez ◀◀ AMS ▶▶ jusqu'à ce que "15" apparaisse dans la fenêtre d'affichage et appuyez ensuite sur ◀◀ AMS ▶▶.

### Vous pouvez vérifier et modifier le programme

Voir page 13.

## Fondu enchaîné d'entrée et de sortie

Vous pouvez réaliser manuellement un fondu enchaîné d'entrée ou de sortie pour éviter que les plages commencent et s'arrêtent brusquement.

Attention que vous ne pouvez appliquer cet effet si vous utilisez le connecteur DIGITAL OUT (OPTICAL).

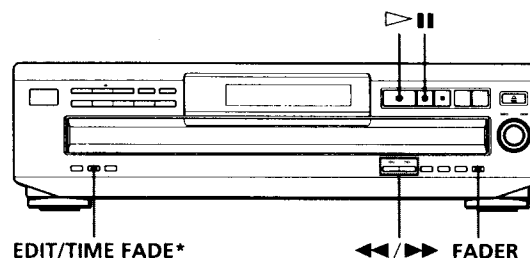

\*CDP-CE315 et CDP-CE215 uniquement

| Pour                              | Appuyez sur FADER   |
|-----------------------------------|---|
| Créer un fondu enchaîné d'entrée  | Pendant la pause, [FADE] s'allume dans la fenêtre d'affichage et l'indication    clignote. Un fondu enchaîné d'entrée est intégré.  |
| Créer un fondu enchaîné de sortie | Lorsque vous voulez commencer le fondu enchaîné de sortie, [FADE] s'allume dans la fenêtre d'affichage et l'indication    clignote. Un fondu enchaîné de sortie est intégré et le lecteur passe en mode de pause. |

### Remarque

Le fondu enchaîné dure environ 5 secondes. Cependant, si vous appuyez sur la touche FADER durant le balayage des intros (voir page 10), la lecture intègre un fondu enchaîné de sortie d'environ 2 secondes.

## Fondu enchaîné de sortie à l'instant spécifié (fondu programmé) (CDP-CE315 et CDP-CE215 uniquement)

Vous pouvez programmer le lecteur pour qu'il intègre automatiquement un fondu enchaîné de sortie en spécifiant le temps de lecture. Une fois défini, le fondu programmé est activé deux fois, en ce sens que la lecture se termine par un fondu enchaîné de sortie à la fin de chacune des faces de la cassette.

- 1** Appuyez plusieurs fois sur EDIT/TIME FADE avant de lancer la lecture jusqu'à ce que [TIME FADE] et "A" de l'indication [A] apparaissent dans la fenêtre d'affichage.

(suite page suivante)

- 2** Appuyez sur ◀◀ ou sur ▶▶ pour spécifier le temps de lecture.

Chaque pression sur ces touches fait changer l'affichage selon la séquence ci-dessous, la longueur de bande d'une face suivant chaque indication.

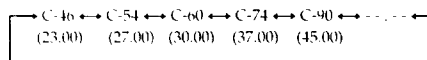

- 3** Appuyez sur ▷ pour lancer la lecture. Au moment spécifié, la lecture se termine par un fondu enchaîné de sortie et le lecteur passe en mode de pause. Le "B" de l'indication apparaît dans la fenêtre d'affichage.
- 4** Pour enregistrer sur la face B, retournez la cassette et appuyez sur ▷ ou || du lecteur pour reprendre la lecture. Dans ce cas-ci également, la lecture se termine par un fondu enchaîné de sortie au moment spécifié.

### Pour annuler le fondu programmé

Appuyez sur EDIT/TIME FADE.

### Vous pouvez déterminer le temps de lecture de votre choix

Reportez-vous à la section "Vous pouvez déterminer librement la durée de la cassette" à la page 15.

### Vous pouvez changer de disque lors d'un fondu programmé

Si la lecture se termine avant le fondu enchaîné de sortie programmé (par exemple, si vous enregistrez des disques compacts sur une cassette), changez le disque. Le temps de fondu enchaîné de sortie est uniquement compté pendant la lecture.

### Vous pouvez intégrer un fondu enchaîné d'entrée pour la reprise de la lecture à l'étape 4

Après avoir retourné la cassette, appuyez sur FADER.

### Remarque

Si vous appuyez sur la touche ◀◀ ou ▶▶ en cours de lecture en fondu programmé, le fondu programmé est désactivé.

## Réglage du niveau d'enregistrement (recherche du niveau de crête) (CDP-CE315 et CDP-CE215 uniquement)

Le lecteur recherche le niveau maximal parmi toutes les plages à enregistrer pour vous permettre de régler le niveau d'enregistrement avant le début de l'enregistrement.

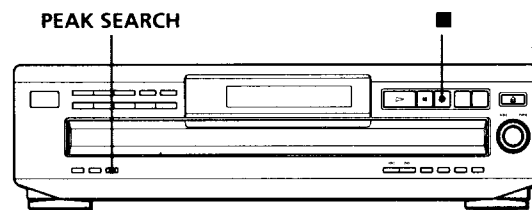

- 1** Avant de lancer la lecture, appuyez sur PEAK SEARCH. L'indication "PEAK" clignote dans la fenêtre d'affichage et le lecteur reproduit le passage qui présente le niveau maximal.
- 2** Réglez le niveau d'enregistrement sur la platine.
- 3** Appuyez sur ■ du lecteur pour stopper la recherche du niveau de crête. L'indication "PEAK" disparaît de la fenêtre d'affichage.

### Remarques

- Le passage qui comporte le niveau de crête peut changer chaque fois que vous procédez au réglage d'un même disque. Cette différence est cependant négligeable, de telle sorte que vous n'aurez aucun problème à régler le niveau d'enregistrement avec précision.
- La fonction de recherche du niveau de crête est inopérante si vous ouvrez le plateau de lecture en appuyant sur la touche EX-CHANGE.

### Précautions

#### Sécurité

- Attention - L'utilisation d'instruments optiques avec ce produit augmente les risques de blessures aux yeux.
- Si un objet ou un liquide quelconque pénètre à l'intérieur du boîtier, débranchez le lecteur et ne l'utilisez plus avant de l'avoir fait contrôler par un personnel qualifié.

#### Alimentation

- Avant d'utiliser le lecteur, assurez-vous que la tension d'utilisation de l'appareil est identique à celle de l'alimentation secteur locale. La tension d'utilisation est indiquée sur la plaque signalétique fixée au dos du lecteur.
- Le lecteur reste branché sur l'alimentation secteur tant qu'il est raccordé à la prise murale, même si l'appareil a préalablement été mis hors tension.
- Si vous prévoyez de ne pas utiliser le lecteur pendant une période prolongée, débranchez-le de la prise murale. Pour déconnecter le cordon d'alimentation, tirez sur la fiche; ne tirez jamais sur le cordon proprement dit.
- Le cordon d'alimentation peut uniquement être remplacé par un centre de service après-vente agréé.

#### Installation

- Installez le lecteur dans un lieu suffisamment ventilé afin de prévenir tout risque de surchauffe à l'intérieur du boîtier.
- Ne pas installer le lecteur sur une surface souple comme un tapis qui risquerait d'obstruer les ouïes de ventilation situées sur la base de l'appareil.
- Ne pas installer le lecteur à proximité de sources de chaleur ou dans un endroit excessivement poussiéreux, soumis à la lumière directe du soleil ou à des vibrations ou des chocs mécaniques importants.

#### Utilisation

- Si vous transportez soudainement le lecteur d'une pièce froide dans une pièce chaude ou si vous l'installez dans une pièce particulièrement humide, de la condensation peut se former sur les lentilles montées à l'intérieur du lecteur. Le fonctionnement du lecteur risque d'en être affecté. En pareil cas, retirez le disque du plateau de lecture et laissez le lecteur sous tension pendant environ une heure pour permettre à l'humidité de s'évaporer.

#### Réglage du volume

- N'augmentez pas le volume lorsque vous écoutez un passage offrant un niveau d'entrée très faible ou aucun signal sonore. Vous risquez en effet d'endommager les haut-parleurs lors de la lecture d'un passage présentant un niveau d'entrée très élevé.

#### Entretien

- Nettoyez le boîtier, la console et les commandes à l'aide d'un chiffon doux imprégné d'une solution détergente neutre. N'utilisez pas de tampon abrasif, de poudre à récurer ou de solvant tel que l'alcool ou le benzène.

Si vous éprouvez la moindre difficulté concernant votre lecteur, n'hésitez pas à consulter votre revendeur Sony.

### Remarques sur les disques compacts

#### Manipulation des disques compacts

- Pour que les disques restent propres, saisissez-les par le bord sans en toucher la surface.
- Ne collez pas de papier ni de ruban adhésif sur les disques.

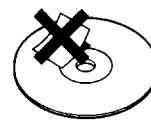
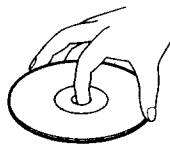

Pas de cette façon

- N'exposez pas les disques à la lumière directe du soleil ou à des sources de chaleur telles que des conduites d'air chaud et ne les laissez pas dans une voiture parkée au soleil car la température est susceptible d'atteindre un niveau élevé à l'intérieur de l'habitacle.
- N'utilisez pas de stabilisateurs disponibles dans le commerce. Sinon, vous risquez d'endommager les disques et le lecteur.
- Après lecture, rangez les disques dans leur boîtier de protection.

#### Entretien

- Avant la lecture d'un disque, nettoyez-le à l'aide d'un chiffon prévu à cet effet. Essayez les disques en allant du centre vers la périphérie.



- N'utilisez pas de solvants tels que le benzène, les diluants pour peinture, les détergents disponibles dans le commerce ou les bombes antistatiques destinées aux disques noirs en vinyle.

## Dépannage

Si vous éprouvez l'une des difficultés suivantes lors de l'utilisation de ce lecteur, consultez ce guide de dépannage pour résoudre le problème rencontré. Si une défaillance quelconque persiste, demandez conseil auprès de votre revendeur Sony.

### Pas de son.

- Vérifiez si le lecteur est correctement raccordé.
- Assurez-vous que vous utilisez correctement l'amplificateur.
- Réglez le niveau de lecture à l'aide des touches LINE OUT LEVEL +/- de la télécommande (CDP-CE315 et CDP-C260Z uniquement).

### La lecture du disque ne démarre pas.

- Il n'y a pas de disque compact dans le lecteur ("no DISC" apparaît). Introduisez un disque compact.
- Placez correctement le disque sur le plateau de lecture avec la face imprimée vers le haut.
- Nettoyez le disque (voir page 17).
- De l'humidité s'est condensée à l'intérieur du lecteur. Retirez le disque et laissez le lecteur sous tension pendant environ une heure (voir page 17).
- Placez correctement le CD sur le plateau de lecture.

### La télécommande est inopérante. (CDP-CE315 et CDP-C260Z uniquement)

- Écartez les obstacles situés entre la télécommande et le lecteur.
- Dirigez la télécommande vers le capteur de télécommande  du lecteur.
- Remplacez les deux piles de la télécommande si elles sont épuisées.

### Le lecteur ne fonctionne pas correctement.

- La puce du micro-ordinateur peut ne pas fonctionner correctement. Mettez successivement le lecteur hors et sous tension pour réinitialiser.

## Spécifications

### Lecteur de disques compacts

|                              |  |
|------------------------------|--|
| <b>Laser</b>                 | Laser à semi-conducteurs ( $\lambda = 780 \text{ nm}$ )<br>Durée d'émission: continu   |
| <b>Sortie laser</b>          | 44,6 $\mu\text{W}$ * max.<br>* Cette puissance est la valeur mesurée à une distance de 200 mm de la surface de la lentille de l'objectif du bloc optique avec une ouverture de 7 mm. |
| <b>Réponse en fréquence</b>  | 2 Hz à 20 kHz $\pm 0,5 \text{ dB}$   |
| <b>Rapport signal/bruit</b>  | Plus de 102 dB   |
| <b>Plage dynamique</b>       | Plus de 98 dB  |
| <b>Distorsion harmonique</b> | Moins de 0,0045%   |

### Sorties

|   | Type de fiche                | Niveau de sortie maximal | Impédance de charge     |
|---|------------------------------|--------------------------|-------------------------|
| LINE OUT  | Fiche phono                  | 2 V<br>(à 50 kilohms)    | Plus de 10 kilohms      |
| DIGITAL OUT (OPTICAL)<br>(modèles pour l'Europe uniquement) | Connecteur de sortie optique | -18 dBm                  | Longueur d'onde: 660 nm |

### Caractéristiques générales

#### Puissance de raccordement

| Lieu d'achat :                     | Puissance de raccordement                           |
|------------------------------------|---|
| Canada                             | 120 V CA, 60 Hz                                     |
| Europe et certains pays asiatiques | 220 - 230 V CA, 50/60 Hz                            |
| Autres pays                        | 110 - 120 V ou 220 - 240 V CA, commutable, 50/60 Hz |

|                                     |   |
|-------------------------------------|---|
| <b>Consommation électrique</b>      | 14 W  |
| <b>Dimensions (approx.) (l/h/p)</b> | 430 x 120 x 385 mm<br>(17 x 4 3/4 x 15 1/4 pouces) parties saillantes comprises |
| <b>Masse (approx.)</b>              | 5,4 kg (11 livres 15 onces)   |

#### Accessoires fournis

Câble audio (2 fiches phono - 2 fiches phono) (1)  
Télécommande (1) (CDP-CE315 et CDP-C260Z uniquement)  
Piles Sony SUM-3 (NS) (2) (CDP-CE315 et CDP-C260Z uniquement)

La conception et les spécifications sont sujettes à modifications sans préavis.

**Index**

**A**

AMS 10

**B**

Balayage des intros 10

**C**

Connexion 4

**D**

Déballage 4  
 Dépannage 18  
 Détecteur automatique de musique. *Voir* AMS.  
 Durée résiduelle 8  
 Durée totale de lecture 8

**E**

Enregistrement 14  
 d'un programme 14  
 montage programmé 14

**F, G, H, I, J, K**

Fondu enchaîné 15  
 Fondu programmé 15

**L**

Lecture  
 lecture aléatoire 11  
 lecture continue 6  
 lecture programmée 12  
 lecture répétée 11  
 Lecture aléatoire 11  
 Lecture continue 6  
 Localisation  
 à l'aide de l'AMS 10  
 directement 10  
 en balayant 10  
 en contrôlant le son 10  
 en contrôlant les étiquettes 9  
 en observant la fenêtre d'affichage 10

**M, N, O**

Manipulation des CD 17.  
 Montage. *Voir* Enregistrement.  
 Montage programmé 14

**P, Q**

Programme 12  
 modifier 13  
 pour l'enregistrement 14  
 vérifier 13

**R**

Raccordements 4  
 vue d'ensemble 4  
 Recherche. *Voir* Localisation.  
 Recherche du niveau de crête 16  
 Remplacement des disques pendant la lecture d'un disque 9  
 Répéter 11

**S**

Sélecteur de tension 5  
 Sélection de lecture aléatoire 11

**T, U, V, W, X, Y, Z**

Télécommande 4

**Désignation des commandes**

**Touches**

CHECK 13  
 CLEAR 13  
 CONTINUE 6  
 DISC 1-5 9  
 DISC CHECK 9  
 DISC SKIP 9  
 EDIT/TIME FADE 14, 15  
 EX-CHANGE 9  
 FADER 15  
 LINE OUT LEVEL +/- 5  
 MUSIC SCAN 10  
 Numériques 10  
 OPEN/CLOSE 6  
 PEAK SEARCH 16  
 PROGRAM 12  
 REPEAT 11  
 SHUFFLE 11  
 TIME 8  
 ▷ 7  
 ■ 7  
 ■ 7  
 ◀▶ 10  
 ◀▶▶ 10  
 > 10 10

**Commutateur**

POWER 6

**Commande**

◀◀ AMS ▶▶ 10

**Autres**

Fenêtre d'affichage 8  
 Plateau de lecture 6  
 ■ 4

## ADVERTENCIA

Para evitar incendios y el riesgo de electrocución, no exponga la unidad a la lluvia ni a la humedad.

Para evitar descargas eléctricas, no abra la unidad. Solicite asistencia únicamente a personal cualificado.

El componente láser de este producto puede emitir radiaciones superiores al límite establecido para los equipos de Clase 1.

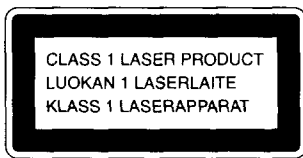

Este aparato está clasificado como un producto LASER DE CLASE 1. La etiqueta que lo indica está situada en el exterior de la parte trasera.

La siguiente etiqueta de precaución está situada en el interior de la unidad.

|          |   |
|----------|---|
| CAUTION  | : INVISIBLE LASER RADIATION WHEN OPEN<br>AVOID EXPOSURE TO BEAM   |
| ADVARSEL | : USYNIG LASERSTRÅLING VED ÅPNING NÅR<br>SINERINGSAPPARATENE ER I GÅTT I FUNKTION<br>UNNGÅ UDS. BETTELSE FOR STRÅLING |
| VARO!    | : HUOMIUTUS: IR SUOJALAMITUS OHJETTUUS<br>DIET ALTIINNA LASERSÄTELYLLE  |
| VARNING  | : LASERSTRÅLING NÅR DENNA DEL ÄR ÖPPNAD<br>OCH SPÅRNEN ÄR UTSKILLD  |
| ADVARSEL | : USYNIG LASERSTRÅLING NÅR DEKSEL ÅPNES<br>UNNGÅ EKSPONERING FOR STRÅLEN  |

## ¡Bienvenido!

Felicitaciones por la adquisición del reproductor de discos compactos Sony. Antes de utilizar la unidad, lea completamente este manual y consérvelo para realizar consultas en el futuro.

## Acerca de este manual

Las instrucciones de este manual corresponden a los modelos CDP-CE315, CDP-CE215 y CDP-C260Z. El CDP-CE315 es el modelo que aparece en las ilustraciones, a menos que se indique lo contrario. Cualquier diferencia de funcionamiento se indica claramente en el texto, por ejemplo, "sólo CDP-CE315".

### Convenciones

- En las instrucciones de este manual se describen los controles del reproductor. También es posible utilizar los controles del mando a distancia si los nombres coinciden o son similares a los del reproductor.
- En este manual se emplean los siguientes iconos:



Indica que es posible realizar la tarea mediante el mando a distancia (observe que el modelo CDP-CE215 no puede realizar las tareas marcadas con este icono).



Indica las sugerencias y consejos para realizar la tarea más fácilmente.

# INDICE

---

## Procedimientos iniciales

|                            |   |
|----------------------------|---|
| Desembalaje .....          | 4 |
| Conexión del sistema ..... | 4 |

---

|                             |   |
|-----------------------------|---|
| Reproducción de un CD ..... | 6 |
|-----------------------------|---|

---

## Reproducción de discos compactos

|   |    |
|---|----|
| Uso del visor .....   | 8  |
| Sustitución de discos durante la reproducción de un disco .....               | 9  |
| Localización de un disco determinado .....                                    | 9  |
| Localización de un tema específico o de un punto determinado de un tema ..... | 10 |
| Reproducción repetida .....   | 11 |
| Reproducción en orden aleatorio (Reproducción aleatoria) .....                | 11 |
| Creación de un programa propio (Reproducción de programa) .....               | 12 |

---

## Grabación a partir de discos compactos

|   |    |
|---|----|
| Grabación de un programa propio .....   | 14 |
| Grabación de un CD especificando la longitud de cinta (Edición sincronizada) (sólo CDP-CE315 y CDP-CE215) ..... | 14 |
| Aparición y desaparición gradual del sonido .....   | 15 |
| Ajuste del nivel de grabación (Búsqueda del nivel pico) (sólo CDP-CE315 y CDP-CE215) .....                      | 16 |

---

## Información adicional

|                                    |    |
|------------------------------------|----|
| Precauciones .....                 | 17 |
| Notas sobre discos compactos ..... | 17 |
| Solución de problemas .....        | 18 |
| Especificaciones .....             | 18 |

---

## Índice alfabético

|                         |    |
|-------------------------|----|
| Índice alfabético ..... | 19 |
|-------------------------|----|

ES

## Desembalaje

Compruebe que se incluyen los siguientes componentes:

- Cable de conexión de audio (1)
- Mando a distancia (control remoto) (1) (sólo CDP-CE315 y CDP-C260Z)
- Pilas Sony SUM-3 (NS) (2) (sólo CDP-CE315 y CDP-C260Z)

## Inserción de pilas en el mando a distancia (sólo CDP-CE315 y CDP-C260Z)

Es posible controlar el reproductor mediante el mando a distancia suministrado.

Inserte dos pilas R6 (tamaño AA) haciendo coincidir las polaridades + y - de las pilas. Cuando utilice el mando a distancia, apunte al sensor remoto  del reproductor.

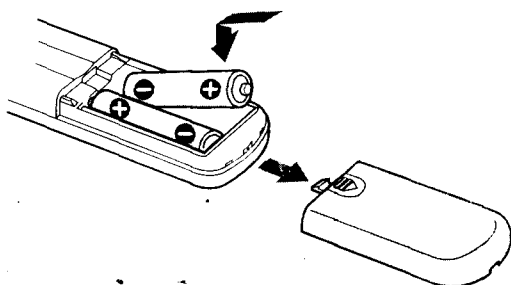

### Cuándo deben sustituirse las pilas

Con una frecuencia de uso normal, las pilas deben durar seis meses aproximadamente. Cuando no pueda controlar el reproductor con el mando a distancia, sustituya todas las pilas por unas nuevas.

### Notas

- No deje el mando a distancia cerca de un lugar extremadamente caliente o húmedo.
- No deje caer ningún objeto extraño dentro del mando a distancia; tenga especial cuidado al sustituir las pilas.
- No exponga el sensor remoto a la luz directa del sol ni a aparatos de iluminación, ya que podría no funcionar correctamente.
- Si no va a utilizar el mando a distancia durante varios días, retire las pilas para evitar posibles daños derivados de fugas y corrosión.

## Conexión del sistema

### Descripción general

En esta sección se describe cómo conectar el reproductor de discos compactos a un amplificador. Asegúrese de desconectar la alimentación de cada componente antes de realizar las conexiones.

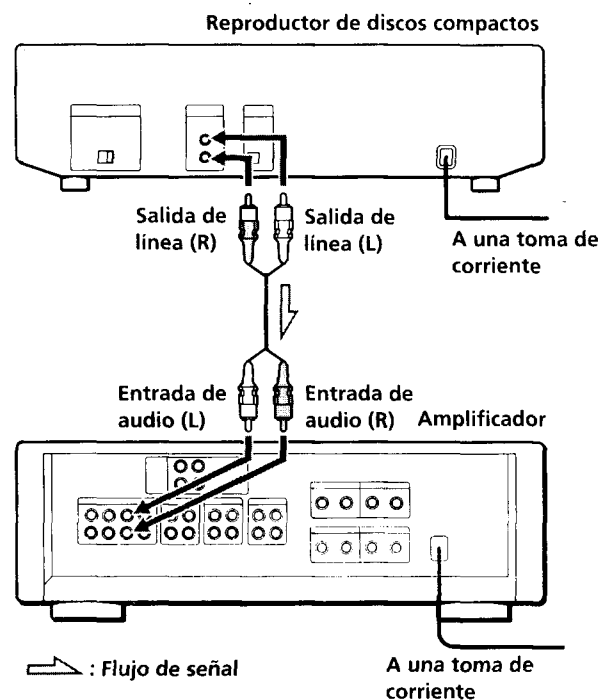

### ¿Qué cables necesita?

Cable de audio (suministrado) (1)

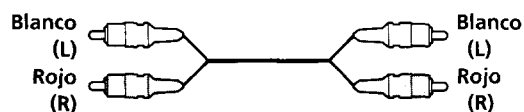



## Conexiones

Al conectar un cable de audio, asegúrese de que el color coincide con el de las tomas adecuadas de los componentes: rojo (derecha) con rojo y blanco (izquierda) con blanco. Compruebe que las conexiones se han realizado firmemente con el fin de evitar ruidos y zumbido.

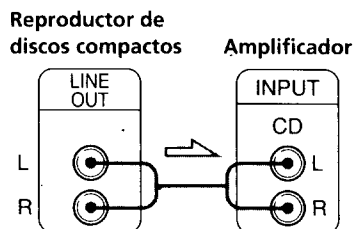

### ⚡ Es posible ajustar el nivel de salida al amplificador (sólo CDP-CE315 y CDP-C260Z)

Pulse LINE OUT LEVEL +/- en el mando a distancia. Puede reducir el nivel de salida hasta -20 dB. Al reducir el nivel de salida, aparece "ATT." en el visor. Al apagar el reproductor, el nivel de salida vuelve a ajustarse al máximo automáticamente.

#### Nota

Si pulsa los botones LINE OUT LEVEL +/- del mando a distancia durante una grabación, el nivel de grabación cambiará aunque esté predefinido en la platina, etc.

- Si dispone de un componente digital, como un amplificador digital, un convertidor D/A, DAT o MD (sólo modelos europeos)

Conecte el componente mediante el conector DIGITAL OUT (OPTICAL) utilizando el cable óptico (no suministrado). Retire el tapón y enchufe el cable óptico. Observe que no puede utilizar las funciones de aparición y desaparición gradual del sonido (página 15) ni de aparición y desaparición sincronizada (página 15) al realizar esta conexión.

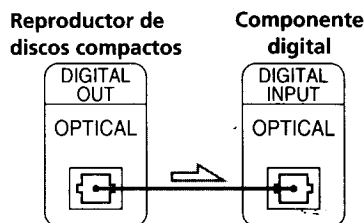
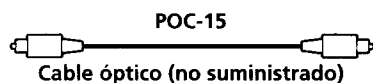

#### Nota

Al realizar la conexión mediante el conector DIGITAL OUT (OPTICAL), puede producirse ruido si reproduce otro tipo de software de CD que no sea música, como un CD-ROM.

## Ajuste del selector de tensión (sólo los modelos que disponen de él)

Compruebe que el selector de tensión situado en la parte posterior del reproductor está ajustado a la tensión de la línea de alimentación local. Si no es así, sitúe el selector en la posición correcta mediante un destornillador antes de conectar el cable de alimentación CA a una toma de corriente.

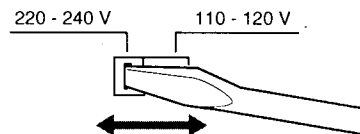

## Conexión del cable de alimentación

Conecte el cable de alimentación a una toma mural.

## Transporte del reproductor

Antes de transportar el reproductor, realice el siguiente procedimiento con el fin de devolver los mecanismos internos a su posición original.

- 1 Retire todos los discos de la bandeja de discos.
- 2 Pulse OPEN/CLOSE para cerrar la bandeja de discos. Aparece "no DISC" en el visor.
- 3 Espere durante 10 segundos y, a continuación, pulse POWER para desactivar el reproductor.

# Reproducción de un CD

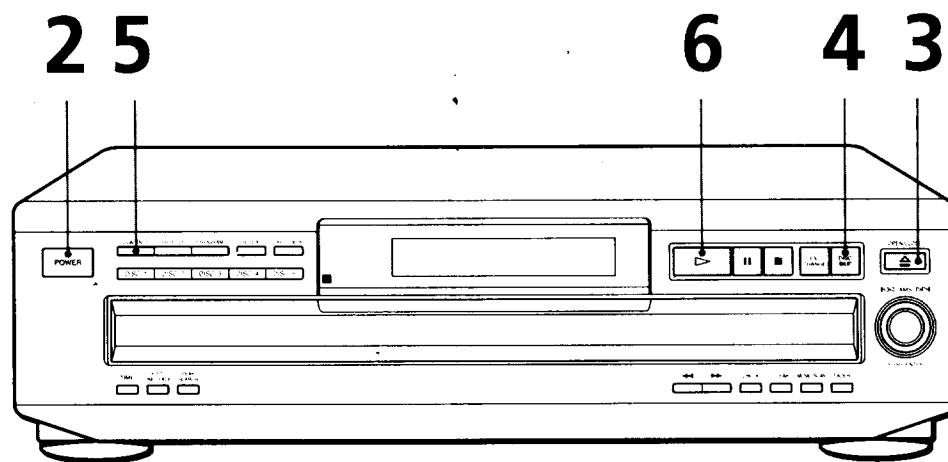

- Consulte las páginas 4 y 5 para obtener información sobre la conexión.

**1** Encienda el amplificador y seleccione la posición de reproductor de CD, de forma que obtenga el sonido del reproductor.

**2** Pulse POWER para activar el reproductor.

**3** Pulse OPEN/CLOSE y sitúe un CD en la bandeja.

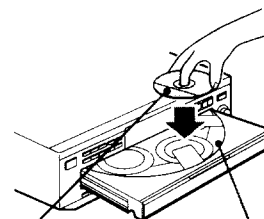

Con la etiqueta hacia arriba

Número de disco

**4** Para colocar otros discos, pulse DISC SKIP y sitúelos en el orden que desee reproducirlos.

Cada vez que pulse el botón, la bandeja de discos gira para que coloque los discos en los compartimientos libres de la bandeja. Primero se reproducirá el disco situado en la parte delantera.

**5** Pulse CONTINÚE para seleccionar ALL DISCS o 1 DISC Mode de reproducción continua.

Cada vez que pulsa el botón CONTINUE, aparece "ALL DISCS" o "1 DISC" en el visor.

| Al seleccionar | Se reproducen  |
|----------------|--|
| ALL DISCS      | Todos los discos del reproductor consecutivamente por orden de número de disco |
| 1 DISC         | Sólo el disco seleccionado   |

**Es posible seleccionar el disco que desee reproducir en primer lugar**  
 Pulse uno de los botones DISC 1 - 5.

**Es posible ajustar el nivel de salida al amplificador (sólo CDP-CE315 y CDP-C260Z)**  
 Pulse LINE OUT LEVEL +/- en el mando a distancia. Puede reducir el nivel de salida hasta -20 dB. Al reducir el nivel de salida, aparece "ATT." en el visor. Al apagar el reproductor, el nivel de salida vuelve a ajustarse al máximo automáticamente.

**Nota**

Si pulsa los botones LINE OUT LEVEL +/- del mando a distancia durante una grabación, el nivel de grabación cambiará aunque esté predefinido en la platina, etc.

**6** Pulse ▷.  
 La bandeja de discos se cierra y el reproductor reproduce todos los temas una vez (Reproducción continua). Ajuste el volumen del amplificador.

**Para detener la reproducción**

Pulse ■.

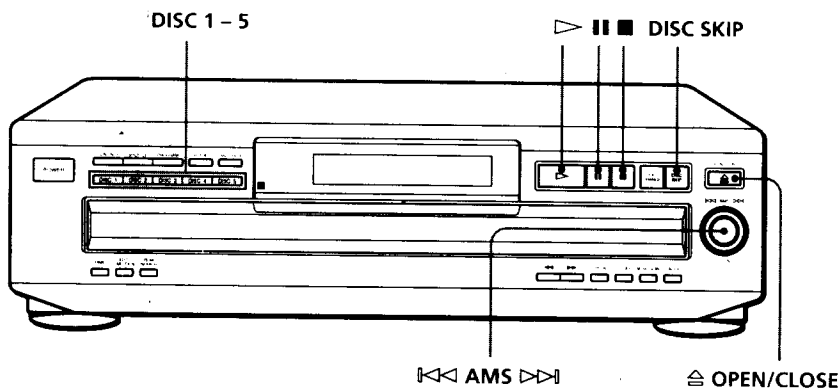

| Para   | Realice lo siguiente                                       |
|--|--|
| Realizar una pausa                           | Pulse  |
| Reanudar la reproducción después de la pausa | Pulse    o ▷   |
| Ir al siguiente tema                         | Gire ◀◀ AMS ▶▶ en el sentido de las agujas del reloj       |
| Volver al tema anterior                      | Gire ◀◀ AMS ▶▶ en sentido contrario a las agujas del reloj |
| Ir al siguiente disco                        | Pulse DISC SKIP  |
| Seleccionar un disco directamente            | Pulse DISC 1 - 5   |
| Detener la reproducción y retirar el CD      | Pulse ⏏ OPEN/CLOSE   |

## Uso del visor

Es posible obtener información acerca del disco mediante el visor.

CDP-CE315/CE215

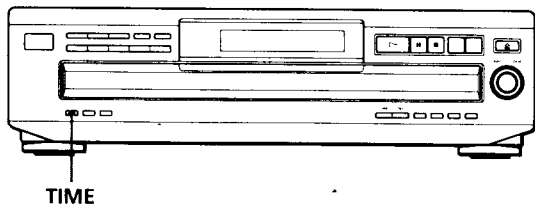

CDP-C260Z

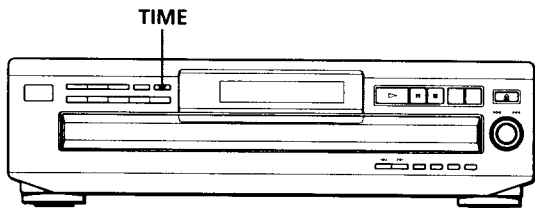

## Comprobación del número total de temas y del tiempo de reproducción de los mismos

Pulse TIME antes de iniciar la reproducción. El visor muestra el número de disco actual, el número total de temas, el tiempo completo de reproducción y el calendario musical.

Número de disco actual    Tiempo completo de reproducción

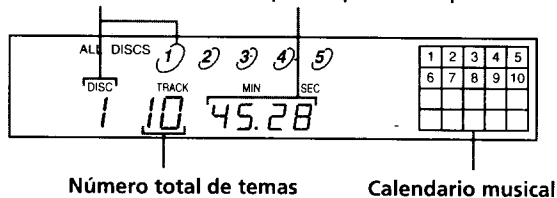

La información también aparece al pulsar el botón OPEN/CLOSE para cerrar la bandeja de discos. Los temas con un número superior a 20 no pueden mostrarse en el calendario musical.

### Notas sobre las indicaciones de número de disco

- El círculo rojo que rodea un número de disco indica que puede iniciarse la reproducción del mismo.
- Una vez reproducidos todos los temas de un disco, desaparece el semicírculo que rodea el número de disco.
- Cuando se detecta un compartimento de disco vacío, desaparece el número de disco rodeado del semicírculo.

## Visualización de información mientras se reproduce un CD

Mientras se reproduce un disco, el visor muestra el número de disco actual, el número de tema actual, el tiempo de reproducción del tema y el calendario musical.

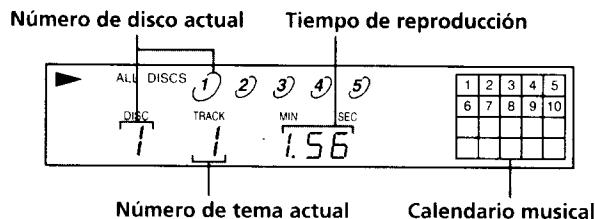

Los números de tema del calendario musical desaparecen una vez se han reproducido.

## Comprobación del tiempo restante

Cada vez que pulsa el botón TIME durante la reproducción de un disco, el visor cambia como se muestra en el siguiente gráfico.

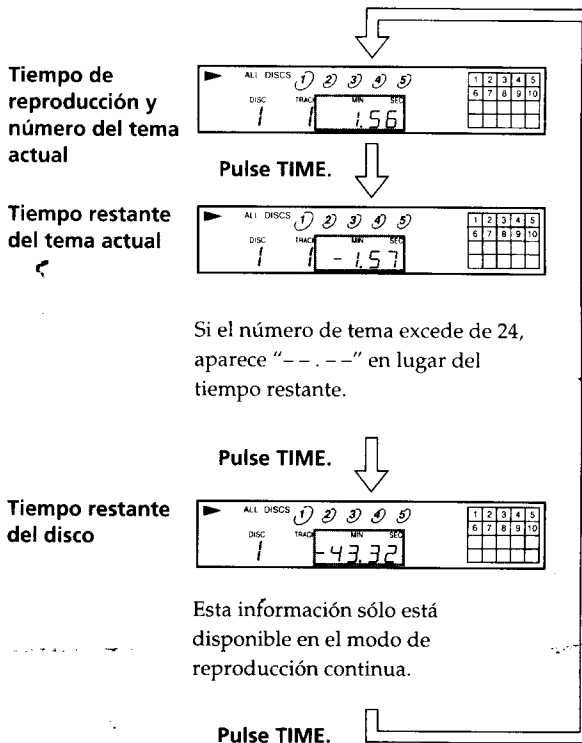

## Sustitución de discos durante la reproducción de un disco

Es posible abrir la bandeja de discos durante la reproducción de un disco para comprobar los discos que van a reproducirse a continuación y sustituirlos sin necesidad de interrumpir la reproducción del disco actual.

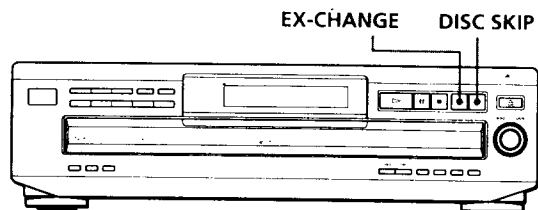

- 1** Pulse EX-CHANGE.  
La bandeja de discos se abre y aparecen dos compartimientos de disco. El reproductor no interrumpe la reproducción de un disco, si la está efectuando.
- 2** Sustituya los discos de los compartimientos por otros.  
Después del disco actual, se reproduce el disco del compartimiento situado a su izquierda y, a continuación, el de su derecha.
- 3** Pulse DISC SKIP.  
La bandeja de discos gira y aparecen otros dos compartimientos de discos.
- 4** Sustituya los discos de los compartimientos por otros.
- 5** Pulse EX-CHANGE.  
La bandeja de discos se cierra.

### Cuando la bandeja de discos se abre pulsando el botón EX-CHANGE

- Si la reproducción del disco actual finaliza, el reproductor detiene la reproducción. Si el disco se reproduce en modo de reproducción repetida 1 DISC (consulte la página 11), el disco actual comienza a reproducirse de nuevo.
- En el modo de reproducción aleatoria ALL DISCS (consulte la página 11), los temas del disco actual vuelven a reproducirse en orden aleatorio.
- En el modo de reproducción de programa (consulte la página 12), sólo se reproducen los temas del disco actual.
- No empuje la bandeja de discos para cerrarla en el paso 5, ya que puede dañar el reproductor.

## Localización de un disco determinado

Es posible localizar cualquier disco antes o durante la reproducción de un disco.

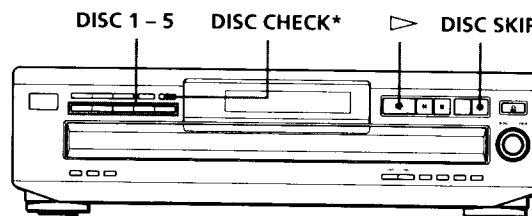

\*sólo CDP-CE315 y CDP-CE215

| Para localizar  | Pulse  |
|---|--|
| El disco siguiente  | DISC SKIP mientras se reproduce un disco   |
| Un disco determinado directamente   | DISC 1 - 5   |
| Un disco mientras comprueba las etiquetas (sólo CDP-CE315 y CDP-CE215)                            | DISC CHECK mientras está abierta la bandeja de discos. La bandeja de discos muestra cada etiqueta de disco. Cuando el disco que desee se desplace a la posición frontal, pulse ▷ para iniciar la reproducción. |
| Un disco explorando el primer tema de cada disco durante 10 segundos (sólo CDP-CE315 y CDP-CE215) | DISC CHECK antes de comenzar la reproducción con la bandeja de discos cerrada. Cuando encuentre el disco que desee, pulse ▷ para iniciar la reproducción.  |

### 💡 Es posible ampliar el tiempo de reproducción durante la exploración de discos

Pulse DISC CHECK varias veces hasta que el tiempo de reproducción que desee (10, 20 o 30) aparezca en el visor. Cada vez que pulse el botón, el tiempo de reproducción cambia cíclicamente.

### Notas

- Al pulsar el botón DISC CHECK, el modo de reproducción cambia automáticamente al modo de reproducción continua ALL DISCS.
- Si se ha abierto la bandeja de discos pulsando el botón EX-CHANGE, no es posible utilizar la función DISC CHECK.
- Incluso si pulsa el botón DISC CHECK mientras aparece "REPEAT" en el visor (consulte la página 11), el reproductor se detiene después de explorar todos los discos una vez.

## Localización de un tema específico o de un punto determinado de un tema

Es posible localizar cualquier tema con rapidez mientras se reproduce un disco utilizando el control AMS (Automatic Music Sensor/Sensor de música automático) o los botones numéricos del mando a distancia. También es posible localizar un punto específico de un tema mientras se reproduce un disco.

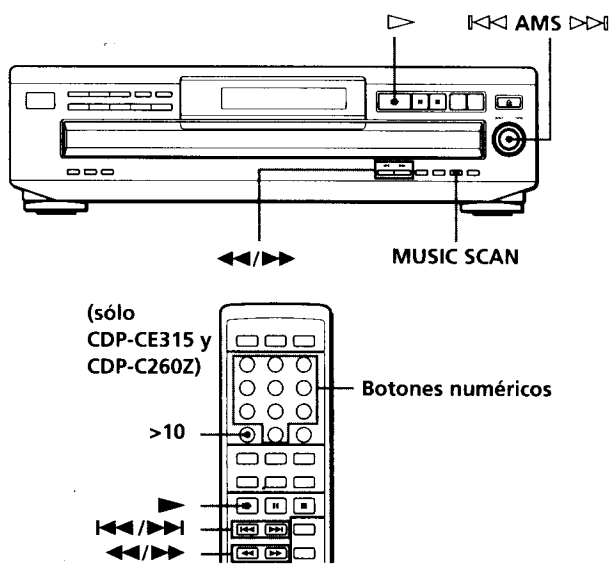

**Para localizar directamente un tema con un número superior a 10 (sólo CDP-CE315 y CDP-C260Z)**

Pulse >10 primero y, a continuación, los botones numéricos correspondientes del mando a distancia. Para introducir "0", utilice el botón 10.

Ejemplo: Para reproducir el tema número 30

Pulse >10 primero y, a continuación, 3 y 10.

**Es posible ampliar el tiempo de reproducción durante la exploración musical**

Pulse MUSIC SCAN varias veces hasta que aparezca en el visor el tiempo de reproducción que desee (10, 20 o 30). Cada vez que pulsa el botón, el tiempo de reproducción cambia cíclicamente.

### Nota

Si aparece "77" en el visor, significa que el disco ha llegado al final mientras pulsaba el botón ►►. Pulse ◀◀ o gire ◀◀ AMS ►► en sentido contrario a las agujas del reloj para volver atrás.

| Para localizar   | Realice lo siguiente  |
|--|---|
| El tema siguiente o posteriores  | Gire ◀◀ AMS ►► en el sentido de las agujas del reloj hasta que encuentre el tema. Si utiliza el mando a distancia, pulse ►► varias veces hasta que encuentre el tema.       |
| El tema actual o anteriores  | Gire ◀◀ AMS ►► en sentido contrario a las agujas del reloj hasta que encuentre el tema. Si utiliza el mando a distancia, pulse ◀◀ varias veces hasta que encuentre el tema. |
| Un tema determinado directamente (sólo CDP-CE315 y CDP-C260Z)          | Pulse el botón numérico del tema en el mando a distancia  |
| Un tema explorando cada tema durante 10 segundos (exploración musical) | Pulse MUSIC SCAN antes de comenzar la reproducción. Cuando encuentre el tema que desea, pulse ► para iniciar la reproducción.   |
| Un punto mientras controla el sonido                                   | Pulse ►► (hacia delante) o ◀◀ (hacia detrás) y manténgalo pulsado hasta que encuentre el punto  |
| Un punto con rapidez observando el visor durante la pausa              | Pulse ►► (hacia delante) o ◀◀ (hacia detrás) y manténgalo pulsado hasta que encuentre el punto. No escuchará el sonido durante la operación.                                |

## Reproducción repetida

Es posible reproducir discos/temas de forma repetida en cualquier modo de reproducción.

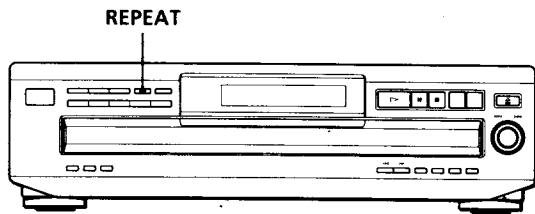

Pulse REPEAT mientras reproduce un disco. "REPEAT" aparece en el visor. El reproductor repite los discos/temas como sigue:

| Cuando se reproduce el disco en                | El reproductor repite                                  |
|--|--|
| Reproducción continua (ALL DISCS) (página 6)   | Todos los temas de todos los discos                    |
| Reproducción continua (1 DISC) (página 6)      | Todos los temas del disco actual                       |
| Reproducción aleatoria (ALL DISCS) (página 11) | Todos los temas de todos los discos en orden aleatorio |
| Reproducción aleatoria (1 DISC) (página 12)    | Todos los temas del disco actual en orden aleatorio    |
| Reproducción de programa (página 12)           | El mismo programa                                      |

### Para cancelar la reproducción repetida

Pulse REPEAT varias veces hasta que "REPEAT" desaparezca del visor.

## Repetición del tema actual

Es posible repetir solamente el tema actual mientras el disco se reproduce en cualquier modo de reproducción.

Mientras se reproduce el tema que desea, pulse REPEAT varias veces hasta que aparezca "REPEAT 1" en el visor.

## Reproducción en orden aleatorio (Reproducción aleatoria)

Es posible indicar al reproductor que reproduzca los temas en orden aleatorio. Se reproducen en orden aleatorio todos los temas de todos los discos o del disco especificado.

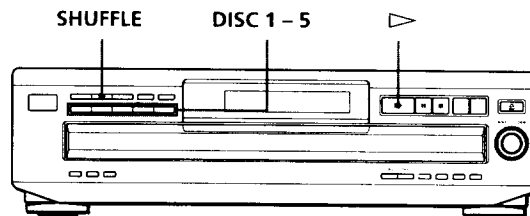

### Reproducción aleatoria de todos los discos

Es posible reproducir todos los temas de todos los discos en orden aleatorio.

- 1 Pulse SHUFFLE varias veces hasta que aparezca "ALL DISCS" en el visor.
- 2 Pulse ▷ para iniciar la reproducción aleatoria ALL DISCS. Aparece la indicación [ ] mientras el reproductor reproduce aleatoriamente los temas.

### Para cancelar la reproducción aleatoria

Pulse CONTINUE.

### 💡 Es posible iniciar la reproducción aleatoria durante la reproducción

Pulse SHUFFLE; de este modo, se iniciará la reproducción aleatoria a partir del tema actual.

### 💡 Es posible especificar discos durante la reproducción aleatoria (Selección de reproducción aleatoria)

Es posible especificar discos durante el modo de reproducción aleatoria ALL DISCS y los temas de los discos especificados se reproducirán en orden arbitrario. Pulse DISC 1 - 5 para especificar los discos después del paso 1.

En el visor, aparecen semicírculos alrededor de los números de disco especificados. Para cancelar los discos seleccionados, vuelva a pulsar DISC 1 - 5. Los semicírculos desaparecen.

Para volver a la reproducción aleatoria ALL DISCS, pulse dos veces SHUFFLE.

## Reproducción aleatoria de un disco

Es posible reproducir todos los temas de un disco determinado en orden aleatorio.

- 1 Pulse SHUFFLE varias veces hasta que aparezca "1 DISC" en el visor.
- 2 Pulse DISC 1 - 5 para iniciar la reproducción aleatoria 1 DISC del disco seleccionado. Aparece la indicación [ ] mientras el reproductor reproduce aleatoriamente los temas.

**Para cancelar la reproducción aleatoria**  
Pulse CONTINUE.

**Es posible iniciar la reproducción aleatoria durante la reproducción**

Pulse SHUFFLE; de este modo, se iniciará la reproducción aleatoria a partir del tema actual.

## Creación de un programa propio (Reproducción de programa)

Es posible establecer el orden de los temas de los discos y crear un programa propio. El programa puede contener un máximo de 32 "pasos" y un "paso" puede contener un tema o un disco entero.

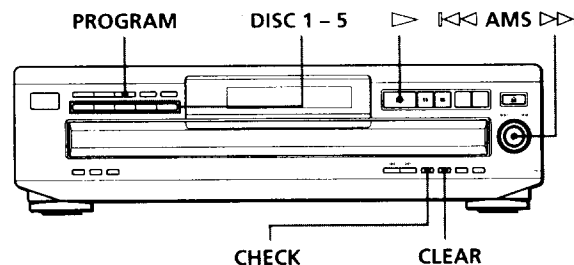

- 1 Pulse PROGRAM.  
Aparece "PROGRAM" en el visor.  
Si ya se ha almacenado un programa, aparece el último paso del programa en el visor. Para borrar todo el programa, mantenga pulsado CLEAR hasta que aparezca "ALL CLr" en el visor (consulte la página 13).
- 2 Pulse DISC 1 - 5 para seleccionar el disco.

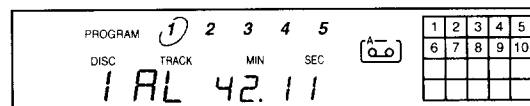

La indicación "AL" del visor significa "todos" los temas.

Para programar todo el disco en un paso, omita los pasos 3 y 4, y vaya directamente al paso 5.

- 3 Gire [AMS] hasta que aparezca el número de tema que desea en el visor.  
El número del tema que se está programando parpadea y el tiempo de reproducción total, incluido el tema, aparece en el visor.

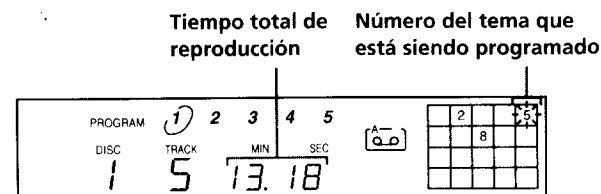



- 4 Empuje  $\lll$  AMS  $\ggg$  para seleccionar el tema.

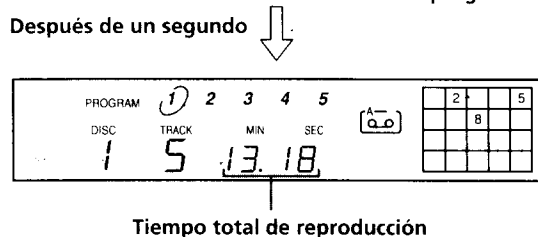
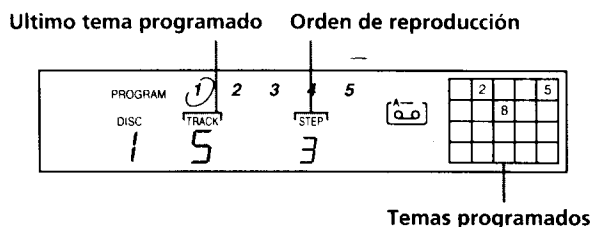

### Si ha cometido un error

Pulse CLEAR y, a continuación, repita los pasos 3 y 4.

- 5 Para programar otros discos o temas, realice lo siguiente:

| Para programar              | Repita los pasos |
|-----------------------------|------------------|
| Otros discos                | 2                |
| Otros temas del mismo disco | 3 y 4            |
| Otros temas de otros discos | 2, 3 y 4         |

- 6 Pulse  $\triangleright$  para empezar la reproducción del programa.

### Para cancelar la reproducción del programa

Pulse CONTINUE.

### Es posible crear el programa mientras comprueba las etiquetas de disco

Con la bandeja de discos abierta, siga los pasos de 1 a 6 pulsando el botón DISC SKIP para comprobar las etiquetas de disco. Si cierra la bandeja antes del paso 6, aparece el tiempo total de reproducción en el visor transcurridos unos segundos.

Observe que, si el número de tema programado no se encuentra en el disco, el paso correspondiente se borra automáticamente.

### El programa se mantiene incluso después de terminar la reproducción del mismo

Pulsando el botón  $\triangleright$ , es posible volver a reproducir el mismo programa.

### El programa se conserva hasta que lo borre o desactive el reproductor

Si sustituye discos, se conservan los números de tema y disco programados. De este modo, sólo se reproducen los números de disco y tema existentes. No obstante, los números de disco o tema que no se encuentren en el reproductor o en el disco se borran del programa y el resto del programa se reproducirá en el orden programado.

### Nota

El tiempo completo de reproducción no aparece si:

- Ha programado un tema superior a 20.
- El tiempo completo de reproducción del programa es superior a 200 minutos.

### Comprobación del orden de los temas

Es posible comprobar el programa antes o después de iniciar la reproducción.

Pulse CHECK.

Cada vez que pulse este botón, el visor muestra el tema (los números de disco y tema) o el disco (el número de disco y la indicación "AL") de cada paso en el orden programado. Después del último paso del programa, el visor muestra "End" y devuelve la pantalla original. Si comprueba el orden después de iniciar la reproducción, el visor muestra sólo los pasos restantes.

### Cambio del orden de temas

Es posible cambiar el programa antes de iniciar la reproducción.

| Para                                   | Realice lo siguiente  |
|--|---|
| Borrar un tema                         | Pulse CHECK hasta que aparezca el tema que no desea en el visor y, a continuación, pulse CLEAR                                      |
| Borrar el último tema del programa     | Pulse CLEAR. Cada vez que pulsa este botón, se borra el último tema.  |
| Añadir temas al final del programa     | Siga los pasos 2, 3 y 4 del procedimiento de programación   |
| Cambiar todo el programa completamente | Mantenga pulsado CLEAR hasta que aparezca "ALL CLR" en el visor. Cree un programa nuevo siguiendo el procedimiento de programación. |

## Grabación de un programa propio

Puede grabar el programa que haya creado en una cinta, etc. El programa puede contener un máximo de 32 pasos.

Si inserta una pausa durante la programación, puede dividir el programa en dos partes para grabar en ambas caras de una cinta.

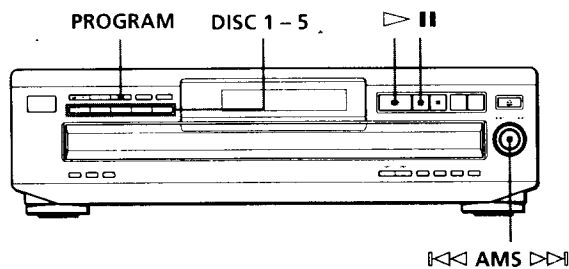

- 1** Cree su programa (para la cara A durante la grabación de una cinta) mientras comprueba el tiempo total de reproducción indicado en el visor. Siga los pasos de 1 a 5 de "Creación de un programa propio" en la página 12. Aparece la indicación  $\boxed{\text{A-0}}$  en el visor.
- 2** Al grabar en ambas caras de una cinta, pulse **II** para insertar una pausa. Las indicaciones "P" y  $\boxed{\text{A-0}}$  aparecen en el visor y el tiempo de reproducción vuelve a "0.00". Si realiza la grabación en una cara de la cinta, omita este paso y continúe en el paso 4.  
**Una pausa se contabiliza como un paso.**  
Si inserta una pausa, podrá programar un máximo de 31 pasos.
- 3** Repita los pasos de 2 a 5 del apartado "Creación de un programa propio" en la página 12 para crear un programa para la cara B.
- 4** Inicie la grabación en la pletina y, a continuación, pulse  $\triangleright$  en el reproductor. Al grabar en ambas caras de una cinta, el reproductor realiza una pausa al final del programa de la cara A.
- 5** Para grabar en la cara B, dele la vuelta a la cinta y pulse  $\triangleright$  o **II** en el reproductor para reanudar la reproducción.

### Para comprobar y cambiar el programa

Consulte la página 13.

La indicación  $\boxed{\text{A-0}}$  aparece durante la comprobación del programa de la cara A y,  $\boxed{\text{B-0}}$ , durante la comprobación del programa de la cara B.

## Grabación de un CD especificando la longitud de cinta (Edición sincronizada) (sólo CDP-CE315 y CDP-CE215)

Es posible crear un programa con el reproductor que pueda incluirse en la longitud de la cinta.

El reproductor crea un programa automáticamente, manteniendo el orden original del disco.

El programa puede contener un máximo de 32 pasos (una pausa insertada entre dos pasos se contabiliza como un paso).

Observe que los temas con un número superior a 20 no pueden programarse automáticamente.

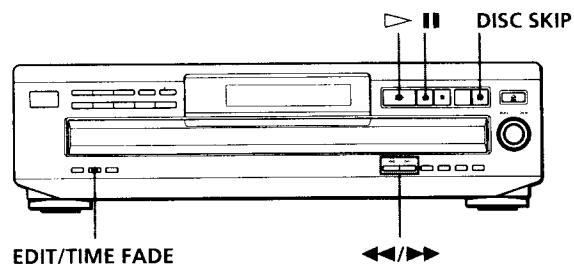

- 1** Pulse DISC SKIP para seleccionar el disco.
- 2** Pulse EDIT/TIME FADE varias veces antes de iniciar la reproducción hasta que aparezca "EDIT" y la letra "A" de la indicación  $\boxed{\text{A-0}}$  parpadee en el visor.
- 3** Pulse  $\ll$  o  $\gg$  para especificar la longitud de cinta. Cada vez que se pulsan estos botones, el visor cambia como se muestra a continuación, con la longitud de cinta de una cara después de cada indicación.  

|         |         |         |         |         |
|---------|---------|---------|---------|---------|
| C-46    | C-54    | C-60    | C-74    | C-90    |
| (23.00) | (27.00) | (30.00) | (37.00) | (45.00) |
- 4** Pulse EDIT/TIME FADE para que el reproductor cree el programa. El visor muestra los temas que van a grabarse. En el visor parpadea la letra "B" de la indicación  $\boxed{\text{B-0}}$ .

- 5** Al grabar en ambas caras de la cinta, vuelva a pulsar EDIT/TIME FADE. El reproductor inserta una pausa y, a continuación, crea el programa para la cara B. El visor muestra los temas programados. Si va a grabar en una cara de la cinta, omita este paso.

- 6 Inicie la grabación en la pletina y, a continuación, pulse ▷ en el reproductor.  
Al grabar en ambas caras de la cinta, el reproductor realiza una pausa al final del programa de la cara A.
- 7 Para grabar en la cara B, dele la vuelta a la cinta y pulse ▷ o || en el reproductor para reanudar la reproducción.

**Para cancelar la edición sincronizada**

Pulse CONTINUE.

**Es posible programar los temas que desee con antelación**

Seleccione los temas antes de realizar el procedimiento anterior. El reproductor crea un programa con los temas restantes.

**Es posible especificar la longitud de la cinta**

Defina la longitud de la cinta mediante el control ◀◀ AMS ▶▶.

Ejemplo: Si la longitud de una cara de la cinta es de 30 minutos y 15 segundos.

- 1 Para definir los minutos, gire ◀◀ AMS ▶▶ hasta que aparezca "30" en el visor y, a continuación, empuje ◀◀ AMS ▶▶.
- 2 Para definir los segundos, gire ◀◀ AMS ▶▶ hasta que aparezca "15" en el visor y, a continuación, empuje ◀◀ AMS ▶▶.

**Es posible comprobar y cambiar el programa**

Consulte la página 13.

## Aparición y desaparición gradual del sonido

Es posible ajustar manualmente la aparición y desaparición gradual de sonido para evitar que los temas comiencen y finalicen bruscamente. Observe que no es posible utilizar este efecto cuando emplee el conector DIGITAL OUT (OPTICAL).

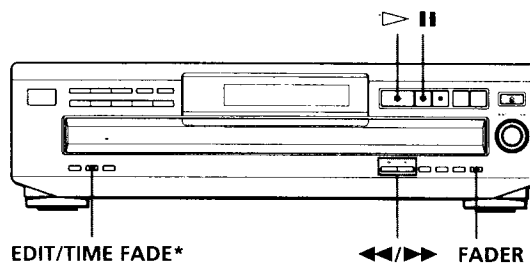

\*sólo CDP-CE315 y CDP-CE215

| Para                                   | Pulse FADER   |
|--|---|
| Iniciar la reproducción gradualmente   | Durante el modo de pausa. [FADE] se ilumina en el visor y la indicación ◀◀ parpadea. Se inicia la reproducción gradual del sonido.  |
| Finalizar la reproducción gradualmente | Para iniciar la finalización gradual del sonido. [FADE] se enciende en el visor y la indicación ▶▶ parpadea. La reproducción finaliza gradualmente y el reproductor introduce el modo de pausa. |

**Nota**

La aparición y desaparición gradual del sonido dura unos 5 segundos. No obstante, al pulsar FADER durante la exploración musical (consulte la página 10), el sonido desaparece gradualmente en 2 segundos.

### Desaparición gradual del sonido en un momento determinado (Aparición y desaparición sincronizada) (sólo CDP-CE315 y CDP-CE215)

El reproductor puede finalizar gradualmente el sonido de forma automática especificando el tiempo de reproducción. Una vez ajustada la aparición y desaparición sincronizada, esta función se aplica dos veces, es decir, al final de ambas caras de una cinta.

- 1 Pulse EDIT/TIME FADE varias veces antes de iniciar la reproducción hasta que [TIME FADE] y la letra "A" de la indicación [A.D] aparezcan en el visor.

(continúa)

- 2** Pulse ◀◀ o ▶▶ para especificar el tiempo de reproducción.  
Cada vez que se pulsen estos botones, el visor cambia como se indica a continuación, con el tiempo de reproducción de una cara después de cada indicación.

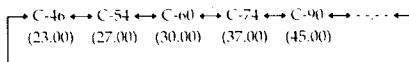



- 3** Pulse ▷ para iniciar la reproducción.  
A la hora especificada, la reproducción finaliza gradualmente y el reproductor se detiene. En el visor, aparece la letra "B" de la indicación [0.0].
- 4** Para grabar en la cara B, dele la vuelta a la cinta y pulse ▷ o || en el reproductor para reanudar la reproducción.  
De nuevo, la reproducción finaliza gradualmente a la hora especificada.

#### Para cancelar la desaparición gradual sincronizada

Pulse EDIT/TIME FADE.

 **Es posible especificar el tiempo de reproducción**  
Consulte "Es posible especificar la longitud de la cinta" en la página 15.

 **Es posible cambiar los discos durante la desaparición gradual sincronizada**  
Si la reproducción finaliza antes de la hora de desaparición gradual especificada (por ejemplo, al grabar CD sencillos en una cinta) cambie el disco. La hora de desaparición gradual especificada sólo se contabiliza durante la reproducción.

 **Puede realizar una aparición gradual para reanudar la reproducción en el paso 4**  
Después de darle la vuelta a la cinta, pulse FADER.

#### Nota

Si pulsa el botón ◀◀ o ▶▶ durante el modo de aparición o desaparición sincronizada, éste se cancelará.

## Ajuste del nivel de grabación (Búsqueda del nivel pico) (sólo CDP-CE315 y CDP-CE215)

El reproductor localiza el nivel más alto de los temas que van a grabarse de forma que es posible ajustar el nivel de grabación antes de que se inicie la misma.

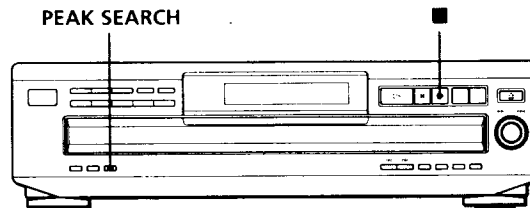

- 1** Antes de iniciar la reproducción, pulse PEAK SEARCH.  
"PEAK" parpadea en el visor y el reproductor repite la parte de nivel más alto.
- 2** Ajuste el nivel de grabación en la pletina.
- 3** Pulse ■ en el reproductor para detener la búsqueda del nivel más alto.  
"PEAK" desaparece del visor.

#### Notas

- La parte de nivel más alto puede variar cada vez que se intente realizar el ajuste del mismo disco. No obstante, la diferencia es tan sutil que no tendrá ningún problema para ajustar el nivel de grabación con precisión.
- La búsqueda del nivel de pico no funciona cuando se abre la bandeja pulsando el botón EX-CHANGE.

## Precauciones

### Seguridad

- Precaución – El uso de instrumentos ópticos con este producto aumentará el peligro para los ojos.
- Si cae algún objeto sólido o se vierte líquido dentro de la unidad, desenchufe el reproductor y haga que sea revisado por personal cualificado antes de utilizarlo de nuevo.

### Fuentes de energía

- Antes de utilizar el reproductor, compruebe que la tensión de alimentación sea idéntica al suministro de alimentación local. La tensión se indica en la placa de identificación situada en la parte trasera del reproductor.
- El reproductor no se desconecta de la fuente de alimentación CA (enchufe de pared) mientras esté conectado a la toma mural, incluso si el reproductor se encuentra apagado.
- Si no va a utilizar el reproductor durante varios días, asegúrese de desconectarlo de la toma mural. Para desconectar el cable de alimentación CA (conductor de alimentación), tire del propio enchufe, nunca del cable.
- El cable de alimentación CA sólo debe sustituirse en un taller de asistencia cualificado.

### Colocación

- Sitúe el reproductor en un lugar con ventilación adecuada para prevenir la acumulación de calor en su interior.
- No coloque el reproductor sobre una superficie inestable, como tela, que pueda bloquear los orificios de ventilación de la parte inferior.
- No sitúe el reproductor en un lugar cercano a fuentes de calor, ni lo exponga a la luz directa del sol, polvo excesivo o vibraciones mecánicas.

### Funcionamiento

- Si se traslada el reproductor directamente de un lugar frío a uno cálido, o se sitúa en una habitación muy húmeda, puede condensarse humedad en las lentes contenidas en el reproductor. Si esto ocurre, el reproductor puede no funcionar correctamente. En este caso, retire el disco y deje el reproductor activado durante una hora aproximadamente hasta que se evapore la humedad.

### Ajuste del volumen

- No aumente el volumen mientras escucha una parte con un nivel muy bajo de entradas o sin señales de audio. En caso contrario, los altavoces pueden dañarse cuando se reproduzca la parte de nivel más alto.

### Limpieza

- Limpie la unidad, el panel y los controles con un paño suave humedecido en una solución detergente poco concentrada. No utilice ningún tipo de estropajo o limpiador en polvo abrasivos, ni disolvente, como alcohol o bencina.

Si tiene alguna duda o le surge algún problema en relación al reproductor, póngase en contacto con el proveedor Sony más cercano.

## Notas sobre discos compactos

### Utilización de discos compactos

- Para mantener limpio el disco, cójalo por los bordes. No toque la superficie.
- No pegue papel o cinta adhesiva en el disco.

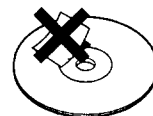
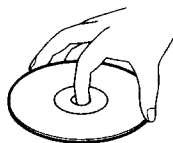

Incorrecto

- No exponga el disco a la luz directa del sol ni lo deje dentro de un automóvil aparcado al sol, ya que puede producirse un considerable aumento de la temperatura en el interior del mismo.
- No utilice ningún estabilizador disponible en el mercado. En caso contrario, el disco y el reproductor pueden sufrir daños.
- Después de reproducir el disco, guárdelo en su caja.

### Limpieza

- Antes de reproducir el disco, límpielo con un paño desde el centro hacia afuera.



- No emplee disolventes, como bencina, diluyentes, limpiadores comercialmente disponibles o aerosoles antiestáticos para LPs de vinilo.

## Solución de problemas

Si le surge cualquiera de las siguientes dificultades mientras utiliza el reproductor, emplee esta guía de solución de problemas para resolver el problema. Si éste no desaparece, póngase en contacto con el proveedor Sony más cercano.

### Ausencia de sonido.

- ➔ Compruebe que el reproductor está firmemente conectado.
- ➔ Compruebe que está utilizando el amplificador correctamente.
- ➔ Ajuste el nivel de reproducción mediante los botones LINE OUT LEVEL +/- del mando a distancia (sólo CDP-CE315 y CDP-C260Z).

### No es posible reproducir el CD.

- ➔ No se ha insertado ningún CD en el reproductor (aparece "no DISC"). Inserte uno.
- ➔ Sitúe un CD correctamente con la etiqueta hacia arriba en la bandeja de discos.
- ➔ Limpie el CD (consulte la página 17).
- ➔ Se ha condensado humedad en el reproductor. Retire el disco y deje el reproductor encendido durante una hora aproximadamente (consulte la página 17).
- ➔ Coloque el CD en la posición correcta sobre la bandeja de discos.

### El mando a distancia no funciona (sólo CDP-CE315 y CDP-C260Z).

- ➔ Retire los obstáculos que se interpongan entre el mando a distancia y el reproductor.
- ➔ Apunte el mando a distancia al sensor remoto  del reproductor.
- ➔ Sustituya todas las pilas del mando a distancia por unas nuevas si se han agotado.

### El reproductor no funciona correctamente.

- ➔ Es posible que los chips del microordenador no estén funcionando correctamente. Desactive la alimentación y vuelva a activarla para restaurar el reproductor.

## Especificaciones

### Reproductor de discos compactos

|                                |  |
|--------------------------------|--|
| <b>Láser</b>                   | Semiconductor ( $\lambda = 780 \text{ nm}$ )<br>Duración de la emisión: continua   |
| <b>Salida de láser</b>         | Máx. $4,6 \mu\text{W}^*$<br>* Esta salida es el valor medido a una distancia de 200 mm de la superficie de la lente del objetivo del bloque de recogida óptico con una apertura de 7 mm. |
| <b>Respuesta de frecuencia</b> | De 2 Hz a 20 kHz $\pm 0,5 \text{ dB}$  |
| <b>Relación señal-ruido</b>    | Superior 102 dB  |
| <b>Rango dinámico</b>          | Superior a 98 dB   |
| <b>Distorsión armónica</b>     | Inferior 0,0045%   |

### Salida

|   | Tipo de toma       | Nivel máximo de salida | Impedancia de carga      |
|---|--------------------|------------------------|--------------------------|
| <b>LINE OUT</b>   | Tomas de fono      | 2 V (a 50 kiloOhmios)  | Superior a 10 kiloOhmios |
| <b>DIGITAL OUT (OPTICAL) (sólo modelos óptico europeos)</b> | Conector de salida | -18 dBm                | Longitud de onda: 660 nm |

### General

#### Requisitos de alimentación

| Lugar de adquisición              | Requisitos de alimentación                            |
|-----------------------------------|---|
| Canadá                            | 120 V CA, 60 Hz                                       |
| Europa y algunos países asiáticos | 220 V - 230 V CA, 50/60 Hz                            |
| Otros países                      | 110 V - 120 V o 220 V - 240 V CA, ajustable, 50/60 Hz |

**Consumo de alimentación** 14 W

**Dimensiones (aprox.) (an/al/f)** 430 x 120 x 385 mm  
incluidas partes salientes

**Masa (aprox.)** 5,4 kg

#### Accesorios suministrados

- Cable de audio (2 enchufes de fono - 2 enchufes de fono) (1)
- Mando a distancia (control remoto) (1) (sólo CDP-CE315 y CDP-C260Z)
- Pilas Sony SUM-3 (NS) (2) (sólo CDP-CE315 y CDP-C260Z)

El diseño y las especificaciones están sujetos a cambio sin previo aviso.

**Indice alfabético****A**

- Aleatoria, reproducción 11
- AMS 10
- Aparición y desaparición gradual del sonido 15
- aparición y desaparición sincronizada 15

**B**

- Búsqueda. *Consulte* Localización
- Búsqueda del nivel pico 16

**C, Ch**

- Conexión 4
- Conexiones 4
- descripción general 4
- Continua, reproducción 6

**D**

- Desembalaje 4

**E, F**

- Edición. *Consulte* Grabación
- Edición sincronizada 14
- Exploración. *Consulte*
- Exploración musical
- Exploración musical 10

**G, H, I, J, K**

- Grabación 14
- un programa 14
- uso de edición sincronizada 14

**L, Ll**

- Localización
- control 10
- directamente 10
- exploración 10
- mediante comprobación de etiquetas 9
- observación del visor 10
- utilizando AMS 10

**M, N, O**

- Mando a distancia 4

**P, Q**

- Programa 12
- cambio 13
- comprobación 13
- para grabar 14

**R**

- Repetición 11
- Reproducción
- aleatoria 11
- continua 6
- de programa 12
- repetida 11

**S**

- Selección de reproducción
- aleatoria 11
- Selector de tensión 5
- Sensor de música automático. *Consulte* AMS
- Sincronizada, aparición y desaparición 15
- Solución de problemas 18
- Sustitución de discos mientras se reproduce un disco 9

**T**

- Tiempo completo de reproducción 8
- Tiempo restante 8

**U, V, W, X, Y, Z**

- Utilización de discos compactos 17

**Nombres de controles****Botones**

- CHECK 13
- CLEAR 13
- CONTINUE 6
- DISC 1-5 6
- DISC CHECK 9
- DISC SKIP 9
- EDIT/TIME FADE 14, 15
- EX-CHANGE 9
- FADER 15
- LINE OUT LEVEL +/- 5
- MUSIC SCAN 10
- Número 10
- ≡ OPEN/CLOSE 6
- PEAK SEARCH 16
- PROGRAM 12
- REPEAT 11
- SHUFFLE 11
- TIME 8
- ▷ 7
- ⏏ 7
- 7
- ◀▶ 10
- ◀▶ 10
- > 10 10

**Interruptor**

- POWER 6

**Control**

- ◀◀ AMS ▶▶ 10

**Otros**

- Bandeja de discos 6
- Visor 8
- 4

## AVISO

Para evitar os riscos de incêndio ou de choques eléctricos, não exponha o aparelho à chuva ou à humidade.

Para evitar choques eléctricos, não abra a caixa. A assistência técnica só deve ser efectuada por pessoal qualificado.

O componente laser deste aparelho é capaz de emitir radiações que excedem o limite da Classe 1.

CLASS 1 LASER PRODUCT  
LUOKAN 1 LASERLAITE  
KLASS 1 LASERAPPARAT

Este aparelho está classificado como um produto da CLASS 1 LASER. A indicação CLASS 1 LASER PRODUCT MARKING está colocada na parte posterior do aparelho.

A etiqueta de precaução abaixo apresentada está colocada no interior do aparelho.

|          |   |
|----------|---|
| CAUTION  | : INVISIBLE LASER RADIATION WHEN OPEN<br>AVOID EXPOSURE TO BEAM   |
| ADVARSEL | : UØYVILIG LASERSTRÅLING VED ÅPNING NÅR<br>SØKERHEDSFORBEYDERE ER I GØDE AF FUNKTION<br>UNDGÅ UØYVILIGT UDSÆTTELSE FOR STRÅLING |
| VARO!    | : HUUTUUKSIA JA SUOJALUKUITUS OIKEASTAESSA<br>OLET ALTINKA LASERISÄTELYLLE  |
| VARNING  | : LASERSTRÅLING NÄR DENNA DEL ÄR ÖPPNAD<br>OCH SPÄRRENS ÄR URÖPPNAD   |
| ADVARSEL | : UØYVILIG LASERSTRÅLING NÄR DEKSEL ÅPNES<br>UNNGÅ EKSPONERING FOR STRÅLEN  |

## Bem-vindo!

Parabéns por ter adquirido um leitor de CD da Sony. Antes de iniciar a utilização deste aparelho, leia cuidadosamente este manual e guarde-o para consultas futuras.

## Acerca deste manual

As instruções deste manual destinam-se aos modelos CDP-CE315, CDP-CE215 e CDP-C260Z. O CDP-CE315 é o modelo utilizado para efeitos de ilustração, salvo indicação em contrário. Qualquer diferença de funcionamento que possa existir será claramente indicada no texto, por exemplo, "Só para o modelo CDP-CE315."

### Convenções

- As instruções deste manual descrevem as teclas do leitor. Pode também utilizar as teclas do telecomando, se estas tiverem os mesmos nomes ou nomes semelhantes às teclas do leitor.
- Os símbolos abaixo apresentados são utilizados neste manual:



Indica que a tarefa pode ser efectuada com o telecomando. (Note que o modelo CDP-CE215 não pode executar tarefas marcadas com este símbolo.)



Indica a apresentação de conselhos e sugestões, que simplificam a execução da tarefa.



# ÍNDICE

---

## Começar

|                          |   |
|--------------------------|---|
| Desempacotamento .....   | 4 |
| Ligação do sistema ..... | 4 |

---

## Reproduzir um CD .....

6

---

## Reproduzir CDs

|  |    |
|--|----|
| Utilização do visor .....  | 8  |
| Substituição de CD durante a reprodução de um CD .....                             | 9  |
| Localização de um CD específico .....  | 9  |
| Localização de uma faixa específica ou de um determinado ponto<br>numa faixa ..... | 10 |
| Repetição da faixa actual .....  | 11 |
| Reprodução por ordem aleatória (Reprodução shuffle) .....                          | 11 |
| Criação do seu próprio programa (Reprodução de programa) .....                     | 12 |

---

## Gravar a partir de um CD

|   |    |
|---|----|
| Gravação do seu próprio programa .....  | 14 |
| Gravação de um CD com definição da duração da fita<br>(Montagem temporizada) (só para os modelos CDP-CE315 e CDP-CE215) ..... | 14 |
| Fazer aparecer (Fade in) ou desaparecer (Fade out) gradualmente o<br>som .....  | 15 |
| Regular o nível de gravação (Pesquisa de picos)<br>(só para os modelos CDP-CE315 e CDP-CE215) .....                           | 16 |

**P**

---

## Informações suplementares

|                              |    |
|------------------------------|----|
| Precauções .....             | 17 |
| Notas sobre CD .....         | 17 |
| Resolução de problemas ..... | 18 |
| Especificações .....         | 18 |

---

## Índice

|              |    |
|--------------|----|
| Índice ..... | 19 |
|--------------|----|

## Desempacotamento

Verifique se os acessórios abaixo apresentados foram fornecidos juntamente com o leitor de CD:

- Cabo de ligação áudio (1)
- Telecomando (remoto) (1) (só para os modelos CDP-CE315 e CDP-C260Z)
- Pilhas SUM-3 (NS) da Sony (2) (só para os modelos CDP-CE315 e CDP-C260Z)

### Introdução das pilhas no telecomando (só para os modelos CDP-CE315 e CDP-C260Z)

Pode utilizar o telecomando fornecido para controlar as funções do leitor.

Introduza duas pilhas R6 (tamanho AA) fazendo coincidir os pólos + e - com as indicações do compartimento de pilhas. Se utilizar o telecomando, aponte-o na direcção do sensor remoto  do leitor.

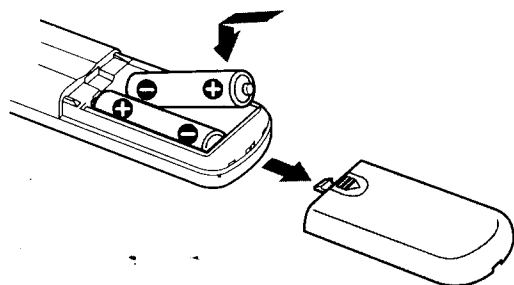

#### Quando deve substituir as pilhas

Em condições de utilização normal, as pilhas duram cerca de seis meses. Substitua as pilhas velhas, se o telecomando deixar de controlar as funções do leitor.

#### Notas

- Não coloque o telecomando em locais quentes ou húmidos.
- Não deixe cair objectos estranhos para dentro da caixa, em especial quando estiver a substituir as pilhas.
- Não exponha o sensor remoto à luz directa dos raios solares ou à luz emitida por aparelhos de iluminação, pois pode danificá-lo.
- Se não utilizar o telecomando durante um longo período de tempo, retire as pilhas para evitar os danos provocados pelo derramamento e pela corrosão do líquido das pilhas.

## Ligação do sistema

### Introdução

Esta secção descreve como se liga o leitor de CD ao amplificador. Não se esqueça de desligar todos os componentes do sistema antes de efectuar as ligações necessárias.

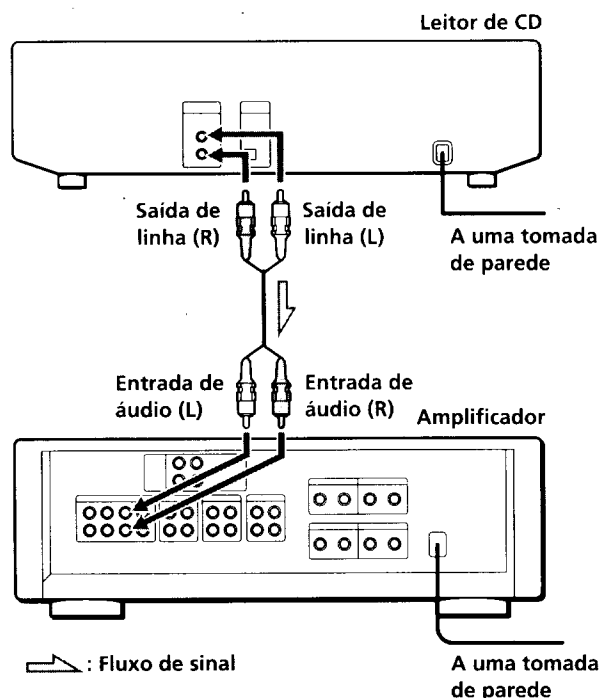

#### Quais são os cabos requeridos?

Cabo de áudio (fornecido) (1)

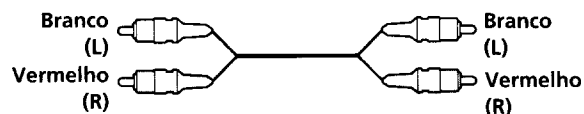

## Ligações

Durante a ligação de um cabo de áudio, faça coincidir o cabo com um código de cores com os jacks correctos dos componentes: Vermelho (direita) a Vermelho e Branco (esquerda) a Branco. Efectue correctamente as ligações para evitar ruídos durante a reprodução.

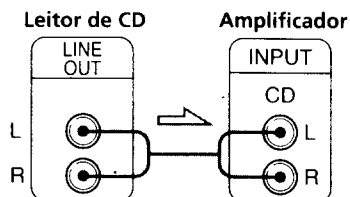

### ⚡ Pode regular o nível de saída do amplificador (só para os modelos CDP-CE315 e CDP-C260Z)

Carregue em LINE OUT LEVEL +/- no telecomando.

Pode reduzir o nível de saída até -20 dB.

Quando se reduz o nível de saída, aparece no visor a indicação "ATT".

Quando se desliga o leitor, o nível de saída regressa automaticamente ao nível máximo.

### Nota

Se carregar nos botões LINE OUT LEVEL +/- no telecomando durante a gravação, o nível da gravação altera mesmo que tenha sido pré-programado no deck de cassetes, etc.

### • Se tiver um componente digital, como um amplificador digital, um conversor D/A, DAT ou MD (só para modelos europeus)

Ligue o componente através do dispositivo de ligação DIGITAL OUT (OPTICAL), utilizando o cabo óptico (não fornecido). Retire a tampa de protecção e ligue o cabo óptico.

Se efectuar esta ligação, não é possível utilizar as funções "fade in", "fade out" (página 15) e de Fade temporizado (página 15).

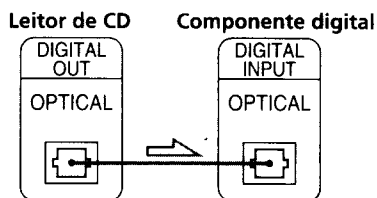
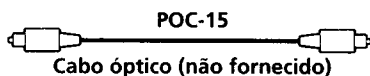

### Nota

Se efectuar a ligação através do dispositivo de ligação DIGITAL OUT (OPTICAL), pode surgir algum ruído durante a reprodução de outras fontes de som, como por exemplo, uma CD-ROM.

## Programar o selector de tensão (só para modelos equipados com selector de tensão)

Verifique se o selector de tensão existente no painel traseiro do leitor está regulado para a tensão da corrente local. Se não estiver, régule o selector para a posição correcta utilizando uma chave de parafusos antes de ligar o cabo de energia CA a uma tomada de parede.

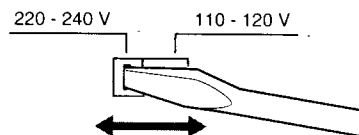

## Ligação do cabo de alimentação

Ligue o cabo de alimentação a uma tomada de parede.

## Transporte do leitor

Antes de transportar o leitor, efectue o procedimento indicado abaixo para voltar a colocar os mecanismos internos na sua posição original.

- 1 Retire todos os CD do tabuleiro de CD.
- 2 Carregue em  $\cong$  OPEN/CLOSE para fechar o tabuleiro de CD.  
A mensagem "no DISC" aparece no visor.
- 3 Espere cerca de 10 segundos e depois carregue em POWER para desligar o leitor.

# Reproduzir um CD

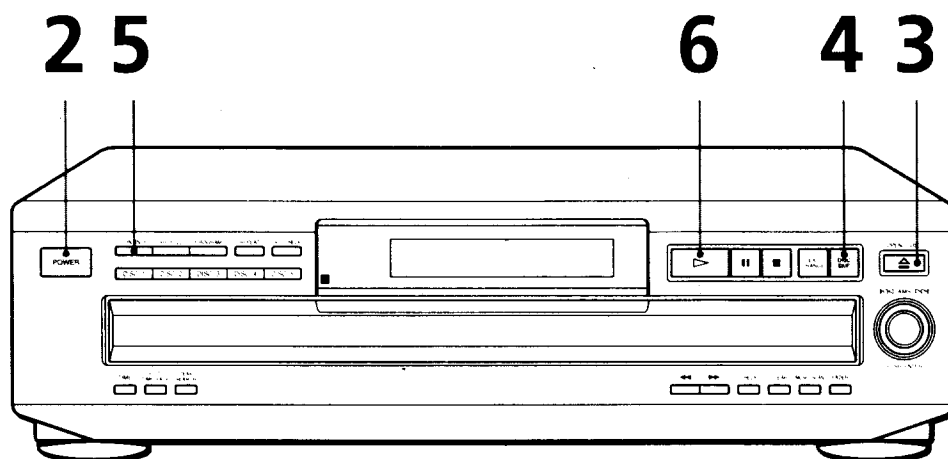

• Para obter instruções sobre a ligação do sistema, consulte as páginas 4 – 5.

- 1** Ligue o amplificador e seleccione a posição referente ao leitor de CD, de forma a poder ouvir o som proveniente deste último.
- 2** Carregue em POWER para ligar o leitor.
- 3** Carregue em  OPEN/CLOSE e coloque o CD no compartimento de CD.

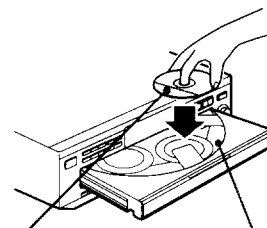

Com a etiqueta virada para cima

Número do CD

- 4** Para colocar outros CD, carregue em DISC SKIP e coloque os CD pela ordem por que pretende reproduzi-los.  
Sempre que carregar na tecla, o tabuleiro de CD roda e pode colocar os CD nos compartimentos vazios. O leitor reproduz o primeiro CD que está virado para si.
- 5** Carregue em CONTINUE para seleccionar o modo reprodução contínua ALL DISCS ou 1 DISC.  
Sempre que carregar em CONTINUE, aparece no visor a indicação "ALL DISCS" ou "1 DISC".

**Se seleccionar**

**O leitor reproduz**

ALL DISCS

Todos os CD existentes no leitor consecutivamente pela ordem do número de CD

1 DISC

Apenas o CD seleccionado

**Podê seleccionar o disco a reproduzir primeiro**  
Carregue num dos botões DISC 1 - 5.

**Podê regular o nível de saída do amplificador (só para os modelos CDP-CE315 e CDP-C260Z)**   
Carregue em LINE OUT LEVEL +/- no telecomando. Podê reduzir o nível de saída até -20 dB. Quando se reduz o nível de saída, aparece no visor a indicação "ATT.". Quando se desliga o leitor, o nível de saída regressa automaticamente ao nível máximo.

**Nota**





Se carregar nos botões LINE OUT LEVEL +/- no telecomando durante a gravação, o nível da gravação altera mesmo que tenha sido pré-programado no deck de cassetes, etc.

**6** Carregue em .  
O compartimento de CD fecha-se e o leitor reproduz todas as faixas uma vez (reprodução contínua).  
Regule o volume do amplificador.

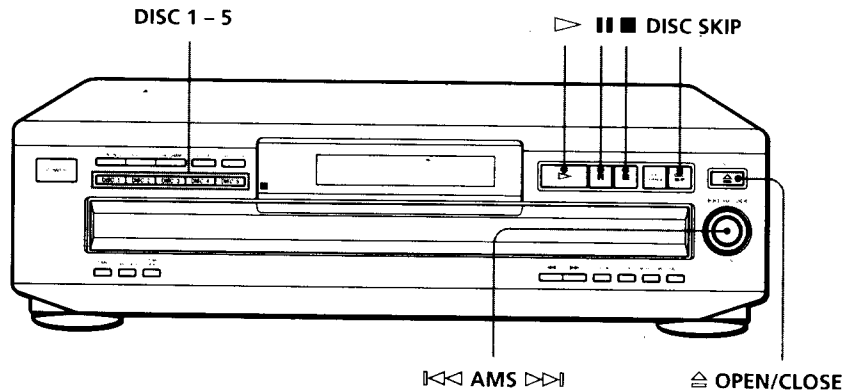
**Para parar a reprodução**

Carregue em .

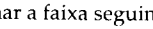
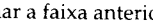

| Para                              | Faça o seguinte  |
|-----------------------------------|--|
| Efectuar uma pausa                | Carregue em   |
| Retomar a reprodução após a pausa | Carregue em  ou  |
| Seleccionar a faixa seguinte      | Rode  no sentido dos ponteiros do relógio   |
| Seleccionar a faixa anterior      | Rode  no sentido contrário ao dos ponteiros do relógio  |
| Avançar para o CD seguinte        | Carregue em DISC SKIP  |
| Seleccionar directamente um disco | Carregue em DISC 1 - 5   |
| Parar a reprodução e retirar o CD | Carregue em   |

## Utilização do visor

Utilize o visor para verificar as informações sobre o CD.

CDP-CE315/CE215

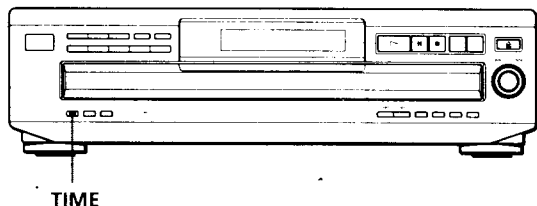

CDP-C260Z

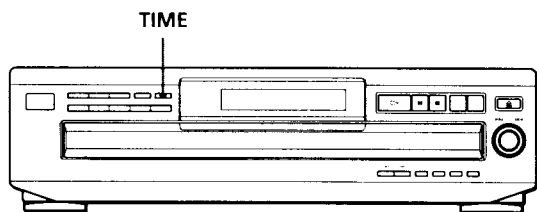

### Verificação do número total e do tempo de reprodução das faixas

Carregue em TIME antes de iniciar a reprodução. O visor mostra o número do CD actual, o número total das faixas, o tempo total de reprodução e a lista de músicas.

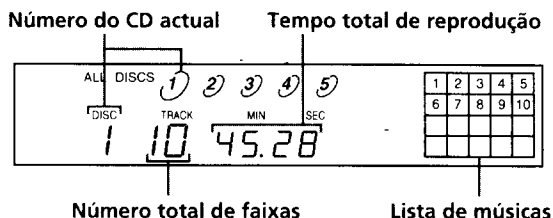

As informações também são visualizadas se carregar em OPEN/CLOSE para fechar o compartimento do disco.

As faixas numeradas acima de 20 não aparecem na lista de músicas.

#### Notas sobre as indicações do número do CD

- O círculo vermelho à volta do número do CD indica que o CD está pronto para ser reproduzido.
- Se todas as faixas de um CD tiverem sido reproduzidas, o semi-círculo à volta do número do CD desaparece.
- Se um compartimento de CD estiver vazio, o semi-círculo à volta do número do CD desaparece.

### Visualização das informações durante a reprodução de um CD

Durante a reprodução de um CD, o visor mostra o número do CD actual, o número da faixa, o tempo de reprodução da faixa e a lista de músicas.

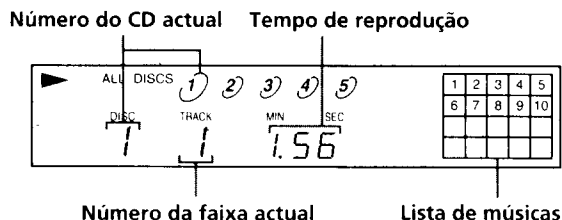

Os números das faixas da lista de músicas desaparecem depois de serem reproduzidos.

### Verificação do tempo restante

Sempre que carregar em TIME durante a reprodução de um disco, o visor altera como se mostra na tabela abaixo.

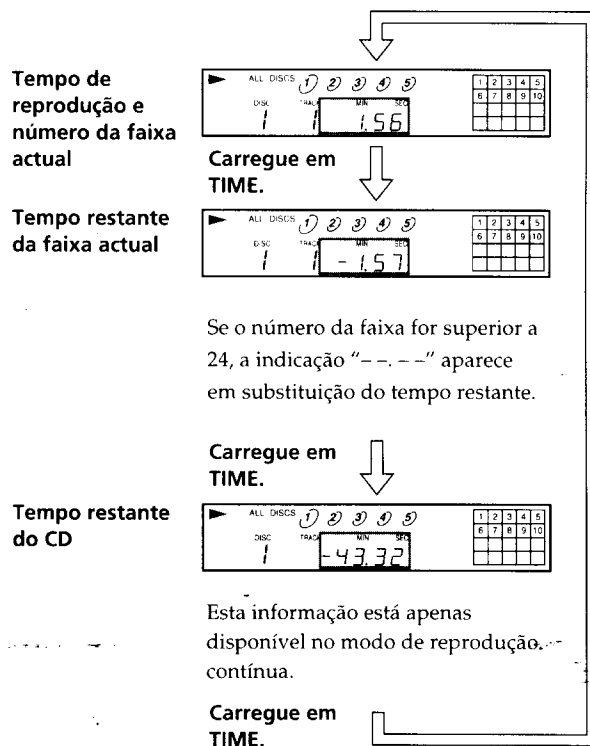

## Substituição de CD durante a reprodução de um CD

Pode abrir o tabuleiro de CD durante a reprodução de um CD para que possa verificar os CD que vão ser reproduzidos a seguir e mudar de CD sem interromper a reprodução do CD actual.

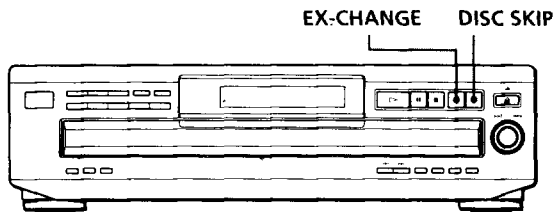

- 1 Carregue em EX-CHANGE. O tabuleiro de CD abre-se e aparecem dois compartimentos de CD. Mesmo se o leitor estiver a reproduzir um disco, a reprodução não é interrompida.
- 2 Substitua os CD existentes por novos CD. O leitor reproduz o CD que se encontra no compartimento do lado esquerdo após o CD actual e depois reproduz o CD que se encontra no compartimento do lado direito.
- 3 Carregue em DISC SKIP. O tabuleiro de CD roda e aparecem outros dois compartimentos de CD.
- 4 Substitua os CD existentes por novos CD.
- 5 Carregue em EX-CHANGE. O tabuleiro de CD fecha-se.

### Ao abrir o compartimento do disco carregando em EX-CHANGE

- Se a reprodução do disco actual acabar, o leitor interrompe a reprodução. Se o disco for reproduzido em modo de Reprodução repetitiva 1 DISC (consulte a página 11), o leitor volta a reproduzir o disco actual.
- Em modo de reprodução aleatória ALL DISCS (consulte a página 11), o leitor reproduz aleatoriamente todas as faixas do disco actual.
- Em modo de Reprodução de programa (consulte a página 12), o leitor só reproduz as faixas do disco actual.
- Não empurre o tabuleiro do disco para o fechar no passo 5, porque pode danificar o leitor.

## Localização de um CD específico

Pode localizar qualquer CD antes ou durante a reprodução de um CD.

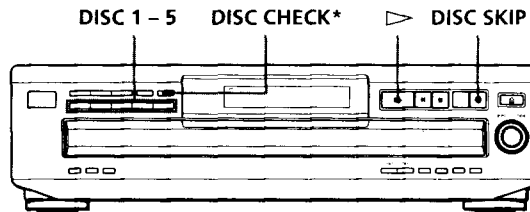

\* só para os modelos CDP-CE315 e CDP-CE215

| Para localizar  | Carregue em   |
|---|---|
| o CD seguinte   | DISC SKIP durante a reprodução de um CD   |
| directamente um CD específico   | DISC 1 - 5  |
| um CD durante a verificação das etiquetas (só para os modelos CDP-CE315 e CDP-CE215)  | DISC CHECK enquanto o tabuleiro de CD estiver aberto. O tabuleiro de CD roda para mostrar as etiquetas dos CD. Se o CD pretendido aparecer à sua frente, carregue em ▷ para iniciar a reprodução. |
| um CD através da leitura óptica da primeira faixa de cada CD durante 10 segundos (só para os modelos CDP-CE315 e CDP-CE215) | DISC CHECK antes de iniciar a reprodução enquanto o tabuleiro de CD estiver fechado. Se encontrar o CD pretendido, carregue em ▷ para iniciar a reprodução.                                       |

### 💡 Pode aumentar o tempo de reprodução durante a leitura óptica dos CD

Carregue várias vezes em DISC CHECK até que o tempo de reprodução pretendido (10, 20 ou 30) apareça no visor. Sempre que carregar na tecla, o tempo de reprodução altera-se ciclicamente.

### Notas

- Se carregar em DISC CHECK, o modo de reprodução altera automaticamente para modo de Reprodução contínua ALL DISCS.
- Se abrir o compartimento do disco carregando em EX-CHANGE, não pode utilizar a função DISC CHECK.
- Mesmo que carregue em DISC CHECK com a indicação "REPEAT" no visor (consulte a página 11), o leitor pára depois de ter feito uma vez a leitura de todos os discos.

## Localização de uma faixa específica ou de um determinado ponto numa faixa

Pode localizar rapidamente qualquer faixa durante a reprodução de um disco, utilizando o controlo AMS (Sensor de Música Automático) ou as teclas numéricas do telecomando. Também pode localizar um ponto específico numa faixa durante a reprodução de um disco.

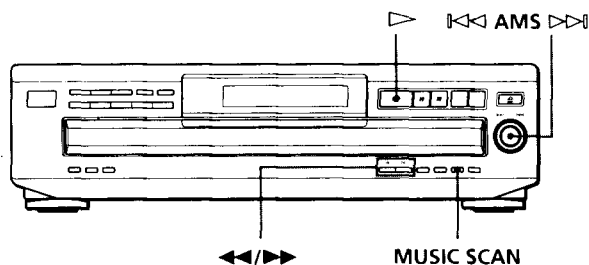

(só para os modelos CDP-CE315 e CDP-C260Z)

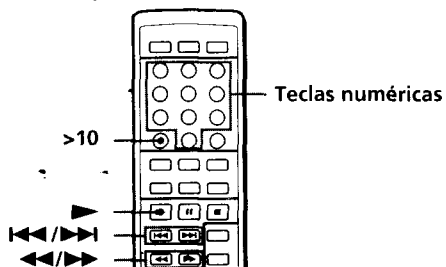

| Para localizar  | Faça o seguinte   |
|---|---|
| As faixas seguintes   | Rode ◀◀ AMS ▶▶ no sentido dos ponteiros do relógio até encontrar a faixa. Se utilizar o telecomando, carregue em ▶▶ repetidamente até encontrar a faixa.              |
| A faixa actual ou as anteriores   | Rode ◀◀ AMS ▶▶ no sentido contrário ao dos ponteiros do relógio até encontrar a faixa. Se utilizar o telecomando, carregue em ◀◀ repetidamente até encontrar a faixa. |
| Uma faixa específica directamente (só para os modelos CDP-CE315 e CDP-C260Z)                      | Carregue na tecla numérica da faixa no telecomando  |
| Uma faixa através da leitura óptica de cada faixa durante 10 segundos (leitura óptica de músicas) | Carregue em MUSIC SCAN antes de iniciar a reprodução. Quando encontrar a faixa pretendida, carregue em ▷ para iniciar a reprodução.                                   |
| Um ponto durante o controlo do som  | Carregue em ▶▶ (progressão) ou ◀◀ (regressão) e só largue a tecla depois de encontrar o ponto   |
| Um ponto rapidamente através das indicações do visor durante o modo de pausa                      | Carregue em ▶▶ (progressão) ou ◀◀ (regressão) e só largue a tecla depois de encontrar o ponto. O som não é reproduzido durante este procedimento.                     |

### Para localizar directamente uma faixa numerada acima de 10 (só para os modelos CDP-CE315 e CDP-C260Z)

Carregue primeiro em >10 e depois na tecla numérica correspondente no telecomando. Para introduzir "0," utilize a tecla 10.

Exemplo: Para reproduzir a faixa número 30

Carregue primeiro em >10 e depois em 3 e 10.

### Pode aumentar o tempo de reprodução durante a leitura óptica das músicas

Carregue várias vezes em MUSIC SCAN até que o tempo de reprodução pretendido (10, 20 ou 30) apareça no visor. Sempre que carregar neste botão, o tempo de reprodução vai-se alterando de forma cíclica.

### Nota

Se aparecer no visor a indicação "77", é porque o disco chegou ao fim enquanto carregava em ▶▶. Carregue em ◀◀ ou rode ◀◀ AMS ▶▶ no sentido contrário ao dos ponteiros do relógio para voltar atrás.



## Repetição da faixa actual

Pode reproduzir várias vezes os mesmos discos/faixas em qualquer modo de reprodução.

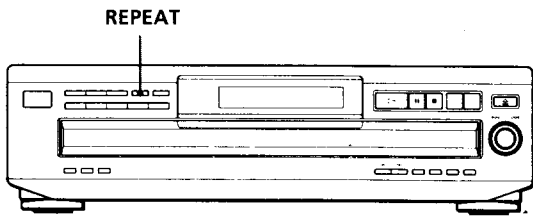

Carregue em REPEAT durante a reprodução do CD. A indicação "REPEAT" aparece no visor. O leitor repete os discos/faixas do seguinte modo:

| Se estiver a utilizar                      | O leitor repete   |
|--|---|
| reprodução contínua (ALL DISCS) (página 6) | O número total de faixas de todos os CD                     |
| reprodução contínua (1 DISC) (página 6)    | O número total de faixas do CD actual                       |
| reprodução shuffle (ALL DISCS) (página 11) | O número total de faixas de todos os CD por ordem aleatória |
| reprodução shuffle (1 DISC) (página 12)    | O número total de faixas do CD actual por ordem aleatória   |
| reprodução programada (página 12)          | O mesmo programa  |

### Para cancelar a reprodução repetitiva

Carregue continuamente em REPEAT até que a indicação "REPEAT" desapareça do visor.

## Repetição da faixa actual

Só pode repetir a faixa actual durante a reprodução do disco em qualquer modo de reprodução.

Durante a reprodução da faixa pretendida, carregue continuamente em REPEAT até que a indicação "REPEAT 1" apareça no visor.

## Reprodução por ordem aleatória (Reprodução shuffle)

O leitor pode alterar a ordem das faixas e reproduzi-las por uma ordem aleatória. O leitor ordena as faixas de todos os CD ou do CD especificado.

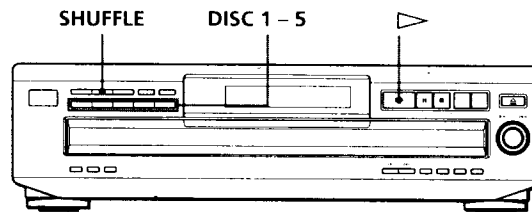

### Reprodução shuffle em todos os CD

Pode reproduzir as faixas de todos os CD por ordem aleatória.

- 1 Carregue várias vezes em SHUFFLE até que "ALL DISCS" apareça no visor.
- 2 Carregue em ▷ para iniciar a reprodução shuffle ALL DISCS. A indicação [ ] aparece no visor, enquanto o leitor altera a ordem das faixas.

### Para cancelar a reprodução shuffle

Carregue em CONTINUE.

#### 💡 Pode activar a função de reprodução shuffle durante a reprodução de um CD

Carregue em SHUFFLE. A reprodução shuffle é iniciada a partir da faixa actual.

#### 💡 Pode especificar os CD durante a reprodução shuffle (Selecione a reprodução shuffle)

Pode especificar discos durante o modo Reprodução aleatória ALL DISCS, fazendo com que as respectivas faixas sejam reproduzidas por ordem aleatória.

Carregue em DISC 1-5 para especificar os CD após o passo 1.

Os números dos CD especificados aparecem no visor com semi-círculos à volta. Para cancelar os CD seleccionados, carregue novamente em DISC 1-5. Os semi-círculos desaparecem.

Para regressar à reprodução shuffle ALL DISCS, carregue duas vezes em SHUFFLE.

## Reprodução shuffle para um CD

Pode reproduzir todas as faixas do CD especificado por ordem aleatória.

- 1 Carregue várias vezes em SHUFFLE até que a mensagem "1 DISC" apareça no visor.
- 2 Carregue em DISC 1 - 5 para iniciar a reprodução shuffle 1 DISC do CD seleccionado. A indicação [ ] aparece no visor, enquanto o leitor altera a ordem das faixas.

### Para cancelar a reprodução shuffle

Carregue em CONTINUE.

- ☛ **Pode activar a função de reprodução shuffle durante a reprodução de um CD**  
Carregue em SHUFFLE. A reprodução shuffle é iniciada a partir da faixa actual.

## Criação do seu próprio programa (Reprodução de programa)

Pode definir a ordem das faixas dos discos e criar o seu próprio programa, que pode conter um máximo de 32 "passos" — um "passo" pode conter uma faixa ou um disco completo.

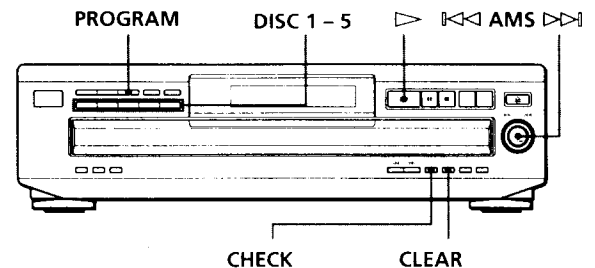

- 1 Carregue em PROGRAM. Aparece no visor a indicação "PROGRAM". Se já houver um programa memorizado, aparece no visor o último passo do programa. Se quiser apagar todo o programa, não solte CLEAR enquanto não aparecer no visor a indicação "ALL CLr" (consulte a página 13).
- 2 Carregue em DISC 1 - 5 para seleccionar o disco.

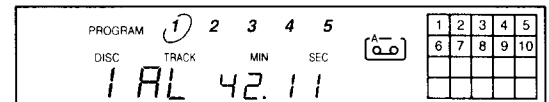

"AL" no visor representa "todas" as faixas. Se quiser programar todo o disco num só passo, ignore os passos 3 e 4 e avance para o passo 5.

- 3 Rode [AMS] até aparecer no visor o número da faixa que pretende. O número da faixa a ser programada pisca e aparece no visor o tempo total de reprodução incluindo a faixa.

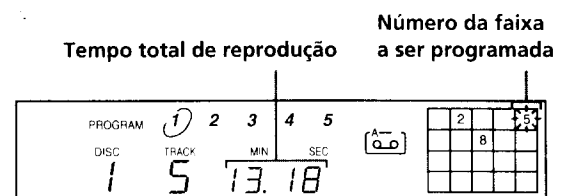

- 4 Carregue em **AMS** para seleccionar a faixa.

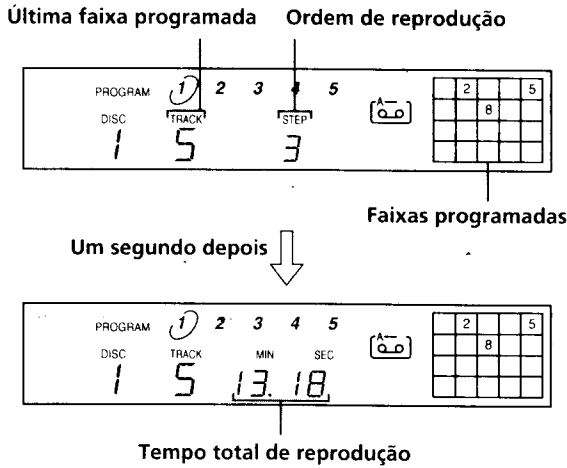

**Se se enganar**

Carregue em CLEAR e depois repita os passos 3 e 4.

- 5 Para programar outros discos ou faixas, faça o seguinte:

| Para programar                 | Repita o(s) passo(s) |
|--------------------------------|----------------------|
| Outros discos                  | 2                    |
| Outras faixas do mesmo disco   | 3 e 4                |
| Outras faixas de outros discos | do 2 ao 4            |

- 6 Carregue em **▷** para iniciar a Reprodução do programa.

**Para cancelar a reprodução programada**

Carregue em CONTINUE.

**💡 Pode criar o seu próprio programa enquanto verifica as etiquetas dos discos**

Com o compartimento do disco aberto, siga os passos do 1 ao 6, carregando em DISC SKIP para verificar as etiquetas dos discos. Se fechar o compartimento do disco antes do passo 6, passado um momento aparece no visor o tempo total de reprodução.

Note que, se o número da faixa programada não for encontrado no disco, esse passo é automaticamente apagado.

**💡 O programa mantém-se mesmo depois de terminar a Reprodução do programa**

Se carregar em **▷**, pode reproduzir novamente o mesmo programa.

**💡 O programa permanece até que seja apagado ou o leitor desligado**

Se substituir o CD, os números da faixa e do CD programados mantêm-se. Por isso, o leitor reproduz apenas os números de faixa e de CD existentes. No entanto, os números de faixa e de CD que não forem encontrados no leitor ou no CD, são apagados do programa e o resto do programa é reproduzido pela ordem programada.

**Nota**

- O tempo de reprodução total não aparece, se:
  - programar uma faixa com um número superior a 20.
  - o tempo de reprodução total do programa exceder os 200 minutos.

**Verificação da ordem das faixas**

Pode verificar o programa antes ou depois de iniciar a reprodução.

Carregue em CHECK.

Sempre que carregar nesta tecla, o visor mostra a faixa (os números de faixa e de CD) ou o CD (o número de CD e a mensagem "AL") de cada passo pela ordem programada. Depois da reprodução do último passo do programa, o visor mostra "End" e volta à indicação original. Se verificar a ordem depois de iniciar a reprodução, o visor mostra apenas os passos restantes.

**Alteração da ordem das faixas**

Pode alterar o programa antes de iniciar a reprodução.

| Para                                  | Faça o seguinte   |
|---------------------------------------|---|
| apagar uma faixa                      | Carregue em CHECK até a faixa que pretende apareaça no visor e depois carregue em CLEAR   |
| apagar a última faixa do programa     | Carregue em CLEAR. Sempre que carregar no botão, limpa a última faixa.  |
| adicionar faixas ao final do programa | Siga os passos do 2 ao 4 do procedimento de programação   |
| alterar todo o programa               | Segure a tecla CLEAR até aparecer no visor a indicação "ALL CLR". Crie um novo programa seguindo o procedimento de programação. |

## Gravação do seu próprio programa

Pode gravar um programa que tenha criado numa cassette, etc. O programa pode ter até 32 passos. Se inserir uma pausa durante a programação, pode dividir o programa em dois para gravar em ambos os lados da cassette.

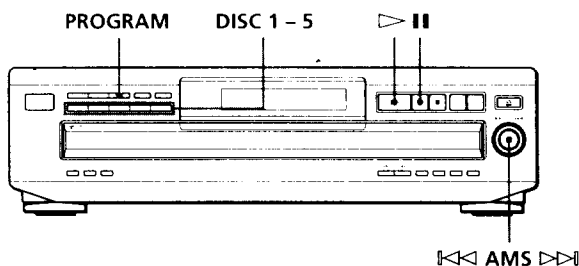

- 1 Crie o seu programa (para o lado A quando gravar numa cassette) durante a verificação do tempo total de reprodução indicado no visor. Efectue as instruções dadas nos Passos de 1 a 5 da secção "Criação do seu próprio programa" na página 12.

A indicação  $\left[ \overset{A}{0.0} \right]$  aparece no visor.

- 2 Carregue em **II** para introduzir uma pausa, se pretender efectuar uma gravação em ambos os lados da cassette. As indicações "P" e  $\left[ \overset{A}{0.0} \right]$  aparecem no visor e o tempo de reprodução é reposto a "0.00." Se estiver a efectuar uma gravação num dos lados de uma cassette, ignore este passo e siga para o Passo 4.

### Cada pausa conta como um passo

Pode programar até 31 passos quando inserir uma pausa.

- 3 Repita os passos de 2 a 5 em "Criação do seu próprio programa" na página 12 para criar o programa referente ao lado B.
- 4 Inicie a gravação no deck de cassetes e carregue em  $\triangleright$  no leitor. Se estiver a efectuar uma gravação em ambos os lados da cassette, o leitor pára no fim do programa referente ao lado A.
- 5 Para gravar no lado B, vire a cassette e carregue em  $\triangleright$  ou em **II** no leitor para retomar a reprodução.

### 💡 Para verificar e alterar o programa

Consultar página 13.

A indicação  $\left[ \overset{A}{0.0} \right]$  aparece no visor durante a verificação do programa do lado A. A indicação  $\left[ \overset{B}{0.0} \right]$  aparece no visor durante a verificação do lado B.

## Gravação de um CD com definição da duração da fita (Montagem temporizada) (só para os modelos CDP-CE315 e CDP-CE215)

O leitor pode criar um programa que se adapte à duração da cassette.

O leitor cria automaticamente um programa, mantendo a ordem original do disco.

O programa pode conter até 32 passos (uma pausa inserida entre passos conta como um passo).

Não se esqueça de que as faixas numeradas acima de 20 não podem ser programadas automaticamente.

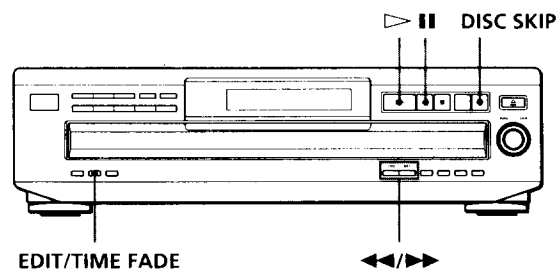

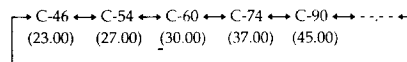

- 1 Carregue em DISC SKIP para seleccionar o CD.
- 2 Carregue várias vezes em EDIT/TIME FADE antes de iniciar a reprodução e até que a indicação "EDIT" apareça no visor e o carácter "A" incluído na indicação  $\left[ \overset{A}{0.0} \right]$  comece a piscar.
- 3 Carregue em  $\ll$  ou em  $\gg$  para especificar a duração da fita. Sempre que carregar nestas teclas, a sequência do visor muda da forma abaixo apresentada, com a indicação da duração da fita colocada no fim de cada indicação.



- 4 Carregue em EDIT/TIME FADE para que o leitor crie o programa. O visor mostra as faixas a gravar. O carácter "B" da indicação  $\left[ \overset{B}{0.0} \right]$  começa a piscar no visor.
- 5 Se pretender gravar em ambos os lados da cassette, carregue novamente em EDIT/TIME FADE. O leitor introduz uma pausa e cria um programa para o lado B. O visor mostra as faixas programadas. Se estiver a gravar num lado de uma cassette, ignore este passo.

- 6** Inicie a gravação no deck de cassetes e carregue em  no leitor.

Se estiver a gravar em ambos os lados da cassette, o leitor efectua uma pausa no fim do programa referente ao lado A.

- 7** Para gravar no lado B, vire a cassette e carregue em  ou em  no leitor para retomar a reprodução.

**Para cancelar a montagem temporizada**

Carregue em CONTINUE.





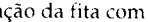
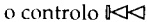

 **Pode pré-programar as faixas pretendidas**

Seleccione as faixas antes de efectuar o procedimento acima descrito. O leitor cria um programa a partir das faixas restantes.

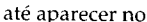
 **Pode especificar livremente a duração da cassette**

Defina a duração da fita com o controlo  AMS .

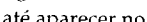
Exemplo: se a duração de um dos lados da cassette for 30 minutos e 15 segundos

- 1 Para definir os minutos, rode  AMS  até aparecer no visor a indicação "30" e depois carregue em  AMS .
- 2 Para definir os segundos, rode  AMS  até aparecer no visor a indicação "15" e depois carregue em  AMS .

 **Pode verificar e alterar o programa**

Consultar página 13.



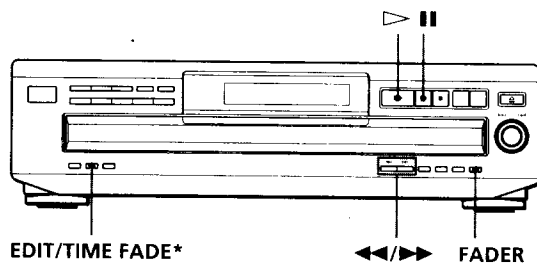

**Fazer aparecer (Fade in) ou desaparecer (Fade out) gradualmente o som**

Pode efectuar manualmente o "fade in" ou o "fade out" para evitar que as faixas comecem ou terminem de forma abrupta.

Não se esqueça que não se pode servir deste efeito, se estiver a utilizar o dispositivo de ligação DIGITAL OUT (OPTICAL).



\* só para os modelos CDP-CE315 e CDP-CE215



| Para                                   | Carregue em FADER  |
|--|--|
| iniciar a reprodução com o "fade in"   | Durante a pausa. A indicação  acende no visor e a indicação  começa a piscar. O som da reprodução aumenta gradualmente.  |
| terminar a reprodução com o "fade out" | Para fazer desaparecer gradualmente o som. A indicação  acende no visor e a indicação  começa a piscar. O som da reprodução começa a desaparecer gradualmente e o leitor entra em modo de pausa. |

**Nota**

A função Fade dura cerca de 5 segundos. No entanto, se carregar em FADER durante a Leitura óptica de músicas (consulte página 10), o som da reprodução leva 2 segundos a desaparecer.

**Efectuar o "fade out" num momento específico (Fade temporizado) (só para os modelos CDP-CE315 e CDP-CE215)**

O leitor pode efectuar automaticamente o "fade out," se especificar o tempo de reprodução. Depois de definir o momento em que o "fade" deve ser efectuado, a reprodução é afectada por esta função no fim de ambos os lados da cassette.

- 1** Carregue várias vezes em EDIT/TIME FADE antes de iniciar a reprodução e até que a indicação  e o caracter "A" da indicação  apareçam no visor.

- 2** Carregue em ◀ ou ▶ para especificar o tempo de reprodução.

Sempre que carregar nestas teclas, a sequência do visor muda da forma abaixo apresentada, com a indicação da duração da fita colocada no fim de cada indicação.

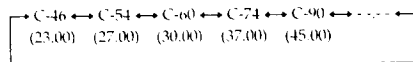

- 3** Carregue em ▷ para iniciar a reprodução. No momento especificado, o volume do som de reprodução diminui e o leitor pára. O carácter "B" da indicação [A-B] aparece no visor.
- 4** Para gravar no lado B, vire a cassette e carregue em ▷ ou em || no leitor para retomar a reprodução. Mais um vez, o volume de som diminui progressivamente no momento especificado.

### Para cancelar o "fade" temporizado

Carregue em EDIT/TIME FADE.

### 💡 Pode definir livremente o tempo de reprodução

Consulte "Pode especificar livremente a duração da cassette" na página 15.

### 💡 Pode trocar de CD durante a execução do "fade" temporizado

Se a reprodução terminar antes da execução do "fade-out" temporizado (por exemplo, se gravar um single de CD numa cassette) troque o CD. O tempo de "fade-out" especificado só é contado durante a reprodução.

### 💡 Pode efectuar o "fade in" para retomar a reprodução no Passo 4

Depois de virar a cassette, carregue em FADER.

### Nota

Se carregar em ◀ ou ▶ durante a reprodução do Fade temporizado, cancela esta função.

## Regular o nível de gravação (Pesquisa de picos) (só para os modelos CDP-CE315 e CDP-CE215)

O leitor localiza o nível mais alto das faixas a gravar, permitindo-lhe regular o nível antes de iniciar a gravação.

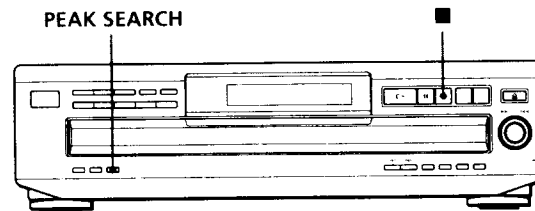

- 1** Antes de iniciar a gravação, carregue em PEAK SEARCH. A indicação "PEAK" começa a piscar no visor e o leitor repete a parte da fita com o nível mais alto.
- 2** Regule o nível de gravação no deck de cassetes.
- 3** Carregue em ■ no leitor para parar a pesquisa de picos. A indicação "PEAK" desaparece do visor.

### Notas

- A parte da fita com o nível mais alto pode não ser a mesma sempre que tentar efectuar a regulação no mesmo CD. No entanto, a diferença é tão pequena, que não terá qualquer problema em regular correctamente o nível de gravação.
- A pesquisa de picos não funciona quando se abre o compartimento do disco carregando em EX-CHANGE.

### Precauções

#### Sobre a segurança

- Precaução – A utilização de instrumentos ópticos com este produto aumenta o perigo para a vista.
- Se algum objecto sólido ou líquido cair para dentro da caixa, desligue o leitor e mande-o verificar por pessoal qualificado antes de utilizá-lo novamente.

#### Sobre as fontes de alimentação

- Antes de utilizar o leitor, verifique se a tensão de funcionamento é igual à tensão da rede principal de alimentação. A tensão de funcionamento encontra-se indicada na parte posterior do leitor.
- Mesmo se o interruptor de alimentação estiver na posição OFF, o leitor só se encontra desligado da fonte de alimentação CA (rede de electricidade) depois de a ficha ser retirada da tomada de parede.
- Se não pretender utilizar o leitor durante um longo período de tempo, retire a ficha da tomada de parede. Para desligar o cabo de alimentação CA (rede principal de alimentação), puxe sempre pela ficha e nunca pelo cabo.
- O cabo de alimentação CA só deve ser substituído numa loja de assistência técnica autorizada.

#### Sobre a localização

- Coloque o leitor num local bem ventilado, de modo a evitar as situações de sobre-aquecimento.
- Não coloque o leitor em superfícies flexíveis, tal como um tapete, que possam bloquear os orifícios de ventilação existentes na base.
- Não coloque o leitor em locais próximos de fontes de calor nem expostos à incidência directa dos raios solares, pó excessivo ou vibrações mecânicas.

#### Sobre o funcionamento

- Se o leitor for transportado directamente de um local frio para um local quente ou for colocado numa sala muito húmida, pode ocorrer a condensação de humidade na lente do leitor. Se tal acontecer, o leitor pode deixar de funcionar correctamente. Neste caso, retire o CD e deixe o leitor ligado cerca de uma hora até que a humidade evapore.

#### Sobre a regulação do volume

- Não aumente o som durante a reprodução de uma parte do CD com níveis baixos de entrada ou sem sinais de áudio. Se o fizer, pode danificar os altifalantes durante a reprodução de uma parte da fita com um nível de pīço.

#### Sobre a limpeza

- Limpe a caixa, o painel e os controlos com um pano macio humedecido num detergente não abrasivo. Não utilize qualquer tipo de esfregão, pó de limpeza ou dissolvente, como o álcool ou a benzina.

Se tiver dúvidas ou surgir algum problema, contacte o agente Sony mais próximo.

### Notas sobre CD

#### Sobre o manuseamento do CD

- Para não sujar o CD, segure-o pelas extremidades. Não toque na superfície.
- Não cole papel ou fita cola na superfície do CD.

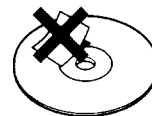
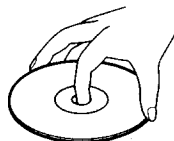

Manuseamento incorrecto

- Não exponha o CD à incidência directa dos raios solares ou de fontes de calor, tais como condutas de ar quente, nem deixe o CD dentro de um automóvel estacionado ao sol, pois pode ocorrer uma subida significativa da temperatura interior.
- Não utilize estabilizadores à venda no mercado. Se o fizer, o CD e o leitor podem ficar danificados.
- Terminada a reprodução, volte a guardar o CD dentro da caixa respectiva.

#### Sobre a limpeza

- Antes de iniciar a reprodução, limpe o CD com um pano de limpeza. Limpe o CD do centro para as extremidades.



- Não utilize dissolventes, tais como benzina, diluentes, produtos de limpeza à venda no mercado ou spray anti-electricidade estática destinado aos discos de vinil.

## Resolução de problemas

Se um dos problemas abaixo descritos ocorrer durante a utilização do leitor, utilize este manual de resolução de problemas para eliminar a avaria. Se o problema continuar a ocorrer, contacte o agente Sony mais próximo.

### Não existe som de reprodução.

- Verifique se o leitor está ligado correctamente.
- Certifique-se de que o amplificador está a funcionar correctamente.
- Ajuste o nível de reprodução utilizando as teclas LINE OUT LEVEL +/- do telecomando (só para os modelos CDP-CE315 e CDP-C260Z).

### O CD não efectua a reprodução.

- Não foi introduzido um CD no leitor (aparece a indicação "no DISC"). Introduza um CD.
- Coloque correctamente o CD com a etiqueta virada para cima no compartimento de CD.
- Limpe o CD (veja a página 17).
- Ocorreu a condensação de humidade dentro do leitor. Retire o CD e deixe o leitor ligado cerca de uma hora (veja a página 17).
- Coloque o CD na posição correcta no compartimento do disco.

### O telecomando não funciona (só para os modelos CDP-CE315 e CDP-C260Z)

- Retire os obstáculos existentes entre o telecomando e o leitor.
- Aponte o telecomando para o sensor remoto  do leitor.
- Substitua todas as pilhas do telecomando, se estiverem gastas.

### O leitor funciona incorrectamente.

- Os chips do microcomputador podem funcionar incorrectamente. Desligue o aparelho da corrente eléctrica e depois volte a ligá-lo para reinicializar o leitor.

## Especificações

### Leitor de CD

|                        |   |
|------------------------|---|
| Laser                  | Laser semi-condutor ( $\lambda = 780 \text{ nm}$ )<br>Duração da emissão: contínua  |
| Saída de laser         | Máx 44,6 $\mu\text{W}^*$<br>* Esta saída é o valor medido a uma distância de 200 mm a partir da superfície da lente da objectiva no bloco de Captura óptica com uma abertura de 7 mm. |
| Resposta de frequência | 2 Hz a 20 kHz $\pm 0,5 \text{ dB}$  |
| Relação sinal/ruído    | Superior a 102 dB   |
| Área dinâmica          | Superior a 98 dB  |
| Distorção harmónica    | Inferior a 0,0045%  |

### Saídas

|   | Tipo de jack                           | Nível máximo de saída | Impedância de carga         |
|---|--|-----------------------|-----------------------------|
| LINE OUT  | Jack RCA                               | 2 V (a 50 kilohms)    | Superior a 10 kilohms       |
| DIGITAL OUT (OPTICAL) (só para os modelos europeus) | Dispositivo de ligação de saída óptica | -18 dBm               | Comprimento de onda: 660 nm |

### Generalidades

#### Requisitos de alimentação

| Local de aquisição               | Requisitos de energia                                  |
|----------------------------------|--|
| Canadá                           | 120 V CA, 60 Hz  |
| Europa e alguns países asiáticos | 220 V - 230 V CA, 50/60 Hz                             |
| Outros países                    | 110 V - 120 V ou 220 V - 240 V CA, ajustável, 50/60 Hz |

|                            |  |
|----------------------------|--|
| Consumo de energia         | 14 W   |
| Dimensões (aprox.) (l/a/p) | 430 x 120 x 385 mm incluindo peças salientes |
| Peso (aprox.)              | 5,4 kg                                       |

#### Acessórios fornecidos

- Cabo de áudio (2 fichas RCA - 2 fichas RCA) (1)
- Telecomando (remoto) (1) (só para os modelos CDP-CE315 e CDP-C260Z)
- Pilhas SUM-3 (NS) da Sony (2) (só para os modelos CDP-CE315 e CDP-C260Z)

Design e especificações sujeitos a alterações sem aviso prévio.



**Índice**

**A, B, C**

AMS 10

**D**

Desempacotamento 4

**E**

Edição. *Consultar "Gravar"*  
Edição por adição 14

**F**

Fade temporizado 15  
Fading 15  
fade temporizado 15

**G, H, I, J, K**

Gravar 14  
um programa 14  
utilizando a montagem  
temporizada 14

**L**

Leitura óptica. *Consultar*  
"Leitura óptica de música"  
Leitura óptica de música 10  
Ligação do sistema 4  
Ligações 4  
introdução 4  
Localizar  
através da leitura óptica 10  
através da observação do  
visor 10  
através do controlo 10  
directamente 10  
durante a verificação das  
etiquetas 9  
utilizando o AMS 10

**M, N, O**

Manuseamento de CD 17  
Montagem temporizada 14

**P, Q**

Pesquisar. *Consultar "Localizar"*  
Pesquisa de picos 16  
Programar 12  
alterar 13  
para gravação 14  
verificar 13

**R**

Repetir 11  
Reprodução contínua 6  
Reprodução shuffle 11  
Reproduzir  
reprodução contínua 6  
reprodução programada 12  
reprodução repetida 11  
reprodução shuffle 11  
Resolução de problemas 18

**S**

Selecione a reprodução  
shuffle 11  
Selector de tensão 5  
Sensor de Música Automático.  
*Consultar "AMS"*  
Substituição de CD durante a  
reprodução de um CD 9

**T, U, V, W, X, Y, Z**

Telecomando 4  
Tempo restante 8  
Tempo total de reprodução 8

**Nomes dos controlos**

**Teclas**

CHECK 13  
CLEAR 13  
CONTINUE 6  
DISC 1-5 9  
DISC CHECK 9  
DISC SKIP 9  
EDIT/TIME FADE 14, 15  
EX-CHANGE 9  
FADER 15  
LINE OUT LEVEL +/- 5  
MUSIC SCAN 10  
Número 10  
⊞ OPEN/CLOSE 6  
PEAK SEARCH 16  
PROGRAM 12  
REPEAT 11  
SHUFFLE 11  
TIME 8  
▷ 7  
⏏ 7  
■ 7  
◀▶ 10  
◀▶ 10  
>10 10

**Interruptor**

POWER 6

**Controlo**

◀◀ AMS ▶▶ 10

**Outros**

Tabuleiro de CD 6  
Visor 8  
■ 4

## 警告

為防止火災或漏電，請勿讓本機受雨淋或受潮。

切勿擅自打開機殼，以免觸電。維修必須由專業技術人員進行。

本產品中的雷射元件會放出超過一級界線的輻射量。

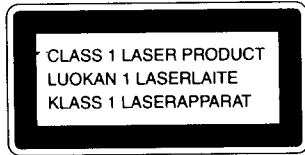

本產品列為 CLASS 1 LASER（一級雷射）產品。CLASS 1 LASER PRODUCT MARKING（一級雷射產品標誌）貼於後部外殼上。

下列提示標籤貼於本機內部。

|          |  |
|----------|--|
| CAUTION  | : AVOID LASER RADIATION WHEN OPEN<br>AVOID EXPOSURE TO BEAM  |
| ADVARSEL | : USTYNG LASERSTRÅLING VED ÅBNING NÅR<br>SKRIBESKEDS/BEVINGENE ER I GÅENDE FUNKTION<br>UNNGÅ UDSÆTTELSE FOR STRÅLING |
| VARO!    | : AVATTIENESSA JA SUOJAUTUKS OHTETIETÄESSÄ<br>OLET ALTIIVIA LASERISÄTEILLE   |
| WARNING  | : LASERSTRÅLING NÅR DENNA DEL ÄR ÖPPNAD<br>OCH SPÄRREN ÄR UTSKOPPLAD   |
| ADVARSEL | : USTYNG LASERSTRÅLING NÅR DERSEL ÅPNES<br>UNNGÅ UDSÆTTELSE FOR STRÅLEN  |

## 鳴謝惠顧！

歡迎您購買 Sony CD 唱機。在使用本唱機之前，請先仔細閱讀本說明書，並妥善保存以備將來參考之用。

## 關於本說明書

本說明書中的說明適用於 CDP-CE315、CDP-CE215 和 CDP-C260Z 機型。除非有特別說明，否則 CDP-CE315 均用於插圖說明。若有任何操作上的不同，在說明書中會有明確的指示，如“僅限於 CDP-CE315”。

### 約定

- 本說明書說明本唱機的控制鍵鈕之操作方法。遙控器上若有與本唱機上同名或類似的控制鍵鈕，亦可使用之。
- 本說明書使用下列畫像：



表示可以用遙控器操作。  
（注意 CDP-CE215 不能操作帶有此畫像的功能。）



表示簡化操作的訣竅和指示。

# 目錄

---

## 準備工作

|            |   |
|------------|---|
| 開箱 .....   | 4 |
| 連接系統 ..... | 4 |

---

|                |   |
|----------------|---|
| 播放 CD 唱片 ..... | 6 |
|----------------|---|

---

## 播放 CD 唱片

|                        |    |
|------------------------|----|
| 使用顯示屏 .....            | 8  |
| 在播放 CD 唱片時更換唱片 .....   | 9  |
| 尋找特定的 CD 唱片 .....      | 9  |
| 尋找特定的曲目或曲目中的特殊點 .....  | 10 |
| 重複播放 .....             | 11 |
| 以任意順序播放（任選播放） .....    | 11 |
| 設定您自己的播放順序（編序播放） ..... | 12 |

---

## 從 CD 唱片錄音

|   |    |
|---|----|
| 錄製您自己的編序曲目 .....  | 14 |
| 用指定磁帶長度來錄製 CD 唱片（時間編輯）<br>（僅限於 CDP-CE315 和 CDP-CE215） ..... | 14 |
| 漸強和漸弱 .....   | 15 |
| 調節錄音電平（音峰搜索）<br>（僅限於 CDP-CE315 和 CDP-CE215） .....           | 16 |

---

## 其他資訊

|                |    |
|----------------|----|
| 使用前注意事項 .....  | 17 |
| CD 之注意事項 ..... | 17 |
| 故障查找 .....     | 18 |
| 規格 .....       | 18 |

---

## 索引

|          |    |
|----------|----|
| 索引 ..... | 19 |
|----------|----|

## 開箱

檢查箱內有否下列物品：

- 音頻連接導線 (1)
- 遙控器 (遙控) (1) (僅限於 CDP-CE315 和 CDP-C260Z)
- Sony SUM-3 (NS) 電池 (2) (僅限於 CDP-CE315 和 CDP-C260Z)

### 把電池裝入遙控器 (僅限於 CDP-CE315 和 CDP-C260Z)

您可用隨機附帶的遙控器操作本唱機。對好電池的正負極裝入兩節 R6 (AA 尺寸) 電池。使用遙控器時，請把它對準唱機上的遙控感應器。

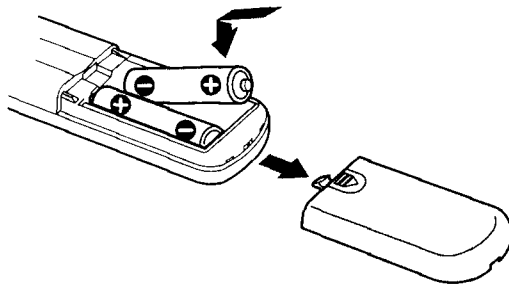

#### 何時更換電池

正常使用下，電池應持續六個月左右。遙控器不再能操作唱機時，請用新電池更換下所有電池。

#### 註

- 不要將遙控器放在靠近極熱或極潮之處。
- 不要讓異物落入遙控器內。特別是在更換電池之時。
- 不要讓遙控感應器受陽光直射或照明器具照射。否則會造成故障。
- 若長時間不使用遙控器，請取出電池，以免因電池漏液及腐蝕而造成損壞。

## 連接系統

### 概要

本節說明如何把 CD 唱機連接到擴音器。在連接前一定要關閉所有裝置的電源。

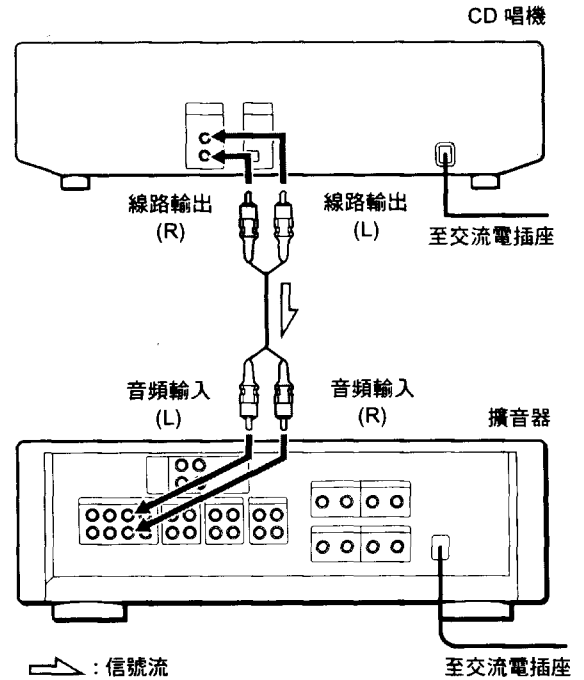

#### 需要什麼連接導線？

音頻連接導線 (附屬品) (1)

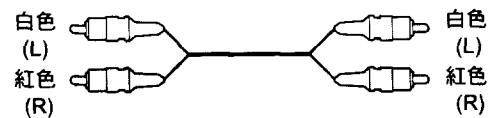

## 連接

連接音頻導線時，務必把標色導線對應至裝置上的相應插孔：紅色（右聲道）對紅色，白色（左聲道）對白色。一定要連接牢靠，以免出現交流聲和噪聲。

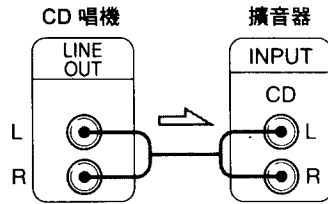

### 您可以調節至放大器的輸出電平 (僅限於 CDP-CE315 和 CDP-C260Z)

按遙控器上的 LINE OUT LEVEL +/- 鍵，您最大可將輸出電平減至 -20 dB。

當您減弱輸出電平時，“ATT.” 出現在顯示屏上。

當您關閉唱機時，輸出電平自動回到最大電平。

#### 註

錄製時，如按遙控器上的 LINE OUT LEVEL +/- 鍵，即使已預設錄製電平，它也會改變。

### • 如果您有數字擴音器、D/A 轉換器、DAT 或 MD 等數位部件 (僅限於歐洲機型)

用光纖線 (不附帶) 通過 DIGITAL OUT (OPTICAL) 連接端連接裝置。去除蓋子並插入光纖線。

注意在做這種連接後，不能使用漸強或漸弱 (第 15 頁) 和時間漸弱 (第 15 頁) 功能。

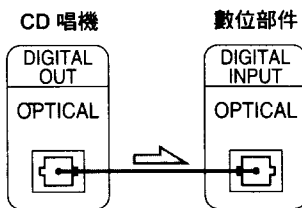
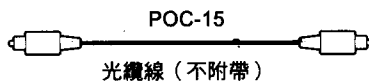

#### 註

通過 DIGITAL OUT (OPTICAL) 連接端連接時，在播放 CD 軟體如 CD-ROM，而不是音樂時，可能會發生噪聲。

## 設定電壓選擇器 (僅限於裝有電壓選擇器的機型)

檢查唱機後面板上的電壓選擇器是否設定在本地的電壓線路的電壓上，如果沒有，在連接電源線到電源插座前，請用螺絲刀將其設定到正確位置上。

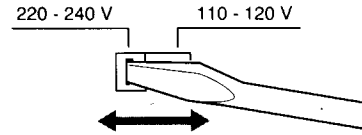

## 連接交流電源線

把交流電源線連接到牆上電源插座上。

## 搬運唱機

在搬運唱機前，按下列步驟把內部機件裝回原來的位置。

- 1 把所有的唱片從唱片托盤上取出。
- 2 按 OPEN/CLOSE 鍵關閉唱片托盤。  
“no disc” 出現在顯示屏上。
- 3 等待 10 秒鐘，然後按 POWER 鍵關閉唱機電源。

# 播放 CD 唱片

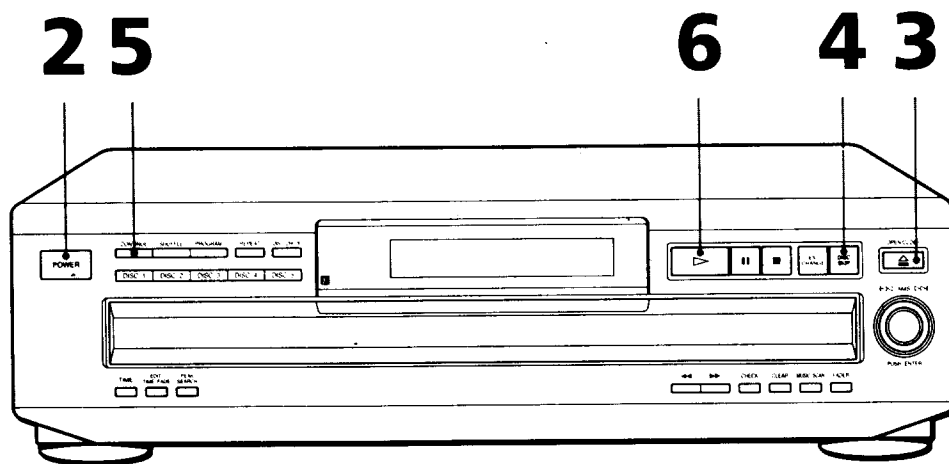

• 參見第 4~5 頁的有關連接的資訊。

- 1 接通放大器電源並選擇 CD，以便您能夠從本唱機聽到樂曲。
- 2 按 POWER 鈕接通唱機電源。
- 3 按 OPEN/CLOSE 並在唱片托盤上放一張唱片。

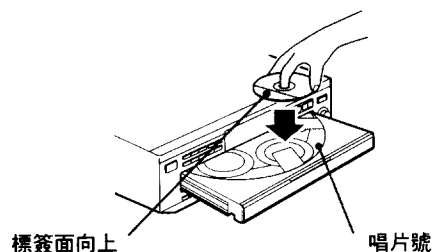

- 4 如要放入其他 CD 唱片，請按 DISC SKIP 鍵，按照您希望播放的順序放入唱片。  
每當您按壓該鍵，唱片托盤打開，您可將唱片放入空的唱片艙內。唱機首先播放您面前的唱片。
- 5 按 CONTINUE 鍵選擇 ALL DISCS 或 1 DISC 連續播放方式。  
每按一次 CONTINUE 鍵，“ALL DISCS”或“1 DISC”出現在顯示屏上。

| 當您選擇      | 唱機播放              |
|-----------|-------------------|
| ALL DISCS | 按照唱片號連續播放唱機中的所有唱片 |
| 1 DISC    | 祇播放您已選擇的唱片        |

**💡** 您可選擇想要首先開始播放的唱片  
請按 DISC 1-5 鍵之一。

**💡** 您可以調節至放大器的輸出電平（僅限於 CDP-CE315 和 CDP-C260Z）  
按遙控器上的 LINE OUT LEVEL +/- 鍵，您可將輸出電平最大減至 -20 dB。  
當您減弱輸出電平時，“ATT.” 出現在顯示屏上。  
當您關閉唱機時，輸出電平自動回到最大電平。

**註**  
錄製時，如按遙控器上的 LINE OUT LEVEL +/- 鍵，即使已預設錄製電平，它也會改變。

**6** 按 ▷ 鍵。  
唱片托盤關閉，唱機播放唱片上所有曲目一遍（連續播放）。調節擴音器上的音量鈕。

**要停止放音**

按 ■ 鍵。

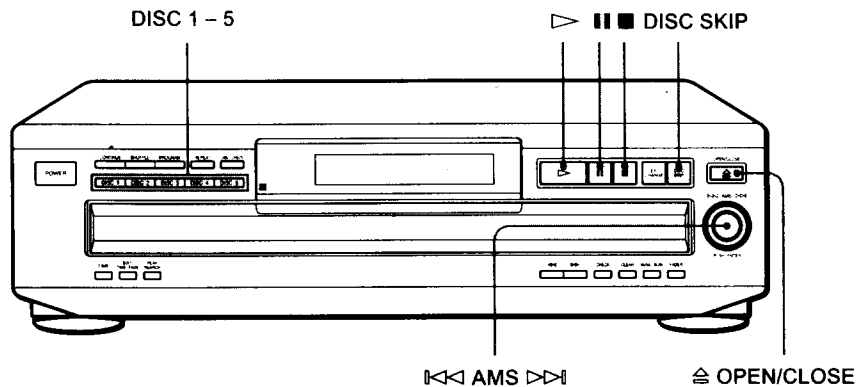

| 您想要        | 需                |
|------------|------------------|
| 暫停         | 按    鍵           |
| 暫停後恢復放音    | 按    或 ▷ 鍵       |
| 進到下一個曲目    | 順時針方向轉動 ▶ AMS ◻  |
| 回到前一個曲目    | 反時針方向轉動 ◻ AMS ▶  |
| 播放下一張唱片    | 按 DISC SKIP 鍵    |
| 直接選擇唱片     | 按 DISC 1-5 鍵     |
| 停止放音和取出 CD | 按 ◻ OPEN/CLOSE 鍵 |

## 使用顯示

您可用顯示屏來檢查唱片資訊。

CDP-CE315/CE215

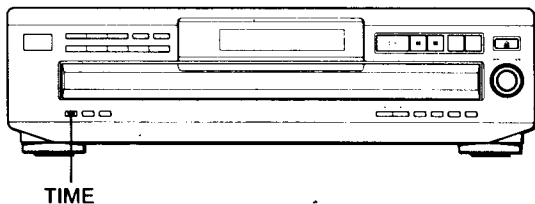

CDP-C260Z

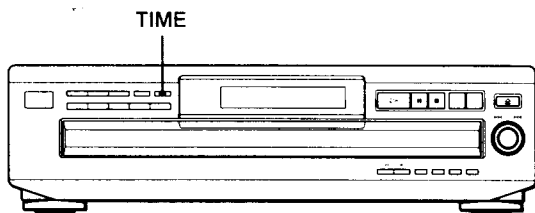

## 檢查曲目的總數和播放時間

開始播放前按 TIME 鍵。

顯示屏上顯示出當前唱片號、曲目總數、總播放時間和曲目表。

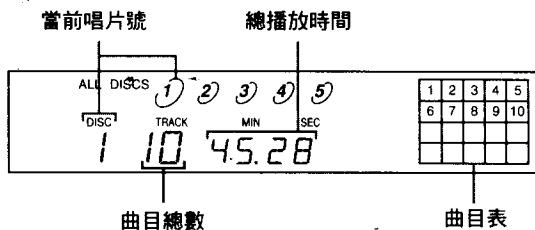

按  $\square$  OPEN/CLOSE 鍵關上唱片托盤時，這些資訊亦會出現。

20 個以上的曲目號不能被顯示在曲目表中。

### 唱片號顯示須知

- 環繞唱片號的紅圈表示該唱片可以播放。
- 當唱片上的所有曲目播放完後，環繞唱片號的半圈則消失。
- 一旦唱片倉空出，帶半圈的唱片號即消失。

## 播放唱片時顯示資訊

在播放唱片時，顯示屏顯示當前唱片號、曲目號、曲目的播放時間和曲目表。

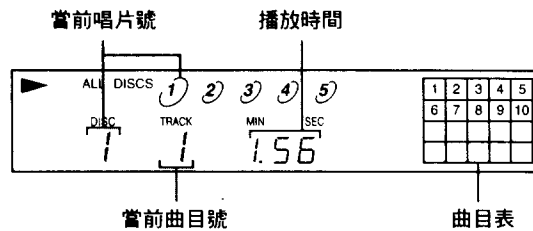

播放完的曲目號會從曲目表上消失。

## 檢查剩餘時間

在播放唱片時，每按一次 TIME 鍵，顯示按下圖所示改變。

現曲目的播放時間與號碼

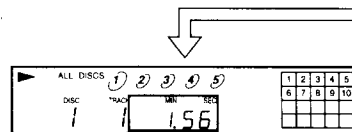

按 TIME。

現曲目的剩餘時間

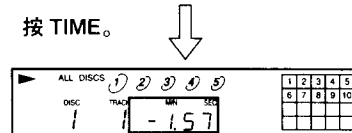

若曲目號碼超過 24，不出現剩餘時間而出現“----”。

按 TIME。

唱片上的剩餘時間

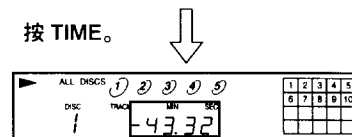

此資訊僅在連續播放方式時才顯示。

按 TIME。



## 在播放 CD 唱片時更換唱片

在播放 CD 唱片時，您可打開唱片托盤，以便查看接下來將放哪張唱片，並可更換唱片而不停止當前唱片的播放。

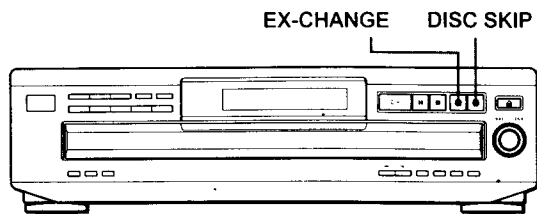

- 1 按 EX-CHANGE 鍵。  
唱片托盤打開，出現兩個唱片倉。即使此時唱機正在播放唱片，它也不會因此而停止。
- 2 在唱片倉中換入新的唱片。  
在播放完當前的唱片後，唱機將播放左側唱片倉的唱片，然後再播放右側唱片倉的唱片。
- 3 按 DISC SKIP。  
唱片托盤打開，出現另外兩個唱片倉。
- 4 在唱片倉中換入新的唱片。
- 5 按 EX-CHANGE 鍵。  
唱片托盤關閉。

### 當按 EX-CHANGE 鍵打開唱片托盤時：

- 如當前的唱片正好播放完畢，唱機則停止播放。若該唱片是在 1 DISC 重複播放的方式（參見第 11 頁）下播放的，則會再一次播放當前的唱片。
- 在 ALL DISCS 任選播放方式（參見第 11 頁）下，當前的唱片上的曲目會再次任選。
- 在編序播放方式（參見第 12 頁）下，唱機僅播放當前的唱片上的曲目。
- 在第 5 步中，切勿以手推唱片托盤來將其關閉，以免損壞唱機。

## 尋找特定的 CD 唱片

在播放唱片前或正在播放唱片時，您可尋找任何唱片。

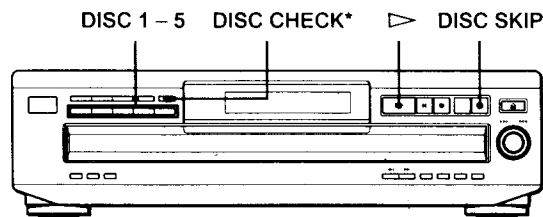

\* 僅限於 CDP-CE315 和 CDP-CE215

| 要尋找  | 按  |
|--|--|
| 下一張唱片  | 當正在播放唱片時，按 DISC SKIP 鍵。  |
| 直接尋找特定唱片   | DISC 1 - 5   |
| 查閱標籤來尋找唱片<br>(僅限於 CDP-CE315 和 CDP-CE215)               | 當唱片托盤開著時，按 DISC CHECK 鍵，唱片托盤則轉動顯示每個唱片標籤。當您所需的唱片轉至您面前時，按 ▷ 鍵開始播放。 |
| 掃描每張唱片上的第一個曲目 10 秒鐘尋找唱片<br>(僅限於 CDP-CE315 和 CDP-CE215) | 唱片托盤關上後，在開始播放前按 DISC CHECK 鍵。當您找到想要的唱片時，按 ▷ 鍵開始播放。               |

### 💡 在唱片掃描時，您可延長播放時間

反復按 DISC CHECK 鍵直到您想要的播放時間（10、20 或 30）出現在顯示屏上。您每按一次該鍵，播放時間循環改變。

### 註

- 當您按 DISC CHECK 鍵時，播放方式自動變為 ALL DISCS 連續播放方式。
- 當您按 EX-CHANGE 鍵打開唱片托盤後，不可使用 DISC CHECK 功能。
- 當“REPEAT”出現在顯示屏上時（參見第 11 頁），即使您按 DISC CHECK 鍵，唱機也會在掃描一遍所有的唱片之後停止。

## 尋找特定的曲目或曲目中的特殊點

在播放唱片時，使用 AMS（自動樂曲感應）控制器或遙控器上的號碼鍵，您可以快速尋找任何曲目。您也可以

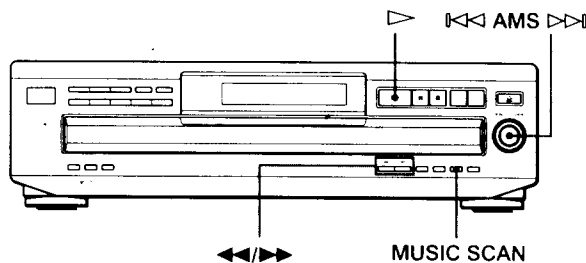

(僅限於 CDP-CE315 和 CDP-C260Z)

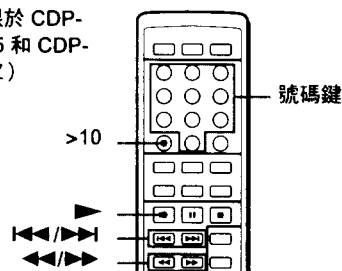

| 要尋找                                    | 需   |
|--|---|
| 下一個或後面的曲目                              | 順時針轉動 <b>▶▶ AMS ▶▶</b> 直至找到曲目。當使用遙控器時，請反復按 <b>▶▶</b> 端直至找到曲目。 |
| 現曲目或前面的曲目                              | 反時針轉動 <b>◀◀ AMS ▶▶</b> 直至找到曲目。當使用遙控器時，請反復按 <b>◀◀</b> 鍵直至找到曲目。 |
| 直接尋找一個指定的曲目（僅限於 CDP-CE315 和 CDP-C260Z） | 按遙控器上曲目的號碼鍵。  |
| 掃描每首曲目 10 秒鐘來尋找曲目（樂曲掃描）                | 開始播放前，按 MUSIC SCAN 鍵。當您找到想要播放的曲目時，請按 <b>▶</b> 以開始播放。          |
| 監聽聲音時的點                                | 按住 <b>▶▶</b> （向前）或 <b>◀◀</b> （向後）鍵直至找到該點。                     |
| 在暫停時，通過觀察顯示屏快速找點                       | 按住 <b>▶▶</b> （向前）或 <b>◀◀</b> （向後）鍵直至找到該點。在操作中您無法聽到聲音。         |

要直接找號碼大於 10（僅限於 CDP-CE315 和 CDP-C260Z）的曲目時

先按 **>10** 鍵，再按遙控器上相應的號碼鍵。要輸入“0”，用 10 鍵。

例如：要播放號碼為 30 的曲目。

先按 **>10** 鍵，再按 3 鍵和 10 鍵。

在樂曲掃描時，您可以延長播放時間

反復按 MUSIC SCAN 鍵直到您想要的播放時間（10、20 或 30）出現在顯示屏上。每次您按該鍵，播放時間循環改變。

註

在您按 **▶▶** 鍵時如果顯示屏上出現“77”，則說明唱片已到達結尾處。請按 **◀◀** 鍵或反時針轉動 **◀◀ AMS ▶▶** 返回。

## 重複播放曲目

在任何播放方式下您都可以重複播放唱片／曲目。

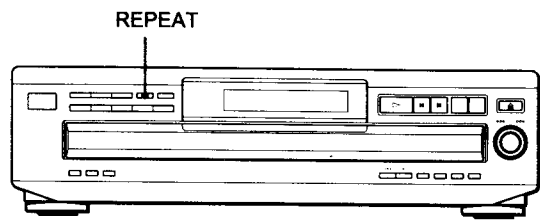

在播放唱片時按 REPEAT 鍵。

“REPEAT” 出現在顯示屏上。唱機按如下所述重複播放唱片／曲目：

| 當唱片以下列方式播放時                  | 唱機重複              |
|------------------------------|-------------------|
| 連續播放 (ALL DISCS)<br>(第 6 頁)  | 播放所有唱片上的所有曲目      |
| 連續播放 (1 DISC)<br>(第 6 頁)     | 播放現唱片上的所有曲目       |
| 任選播放 (ALL DISCS)<br>(第 11 頁) | 以任意順序播放所有唱片上的所有曲目 |
| 任選播放 (1 DISC)<br>(第 12 頁)    | 以任意順序播放現唱片上的所有曲目  |
| 編序播放 (第 12 頁)                | 以同樣的編序曲目          |

### 要取消重複播放

反復按 REPEAT 鍵直到 “REPEAT” 從顯示屏上消失。

## 重複當前的曲目

在任何播放模式下播放唱片時，您只能重複當前的曲目。

當您想要的曲目正在播放時，反復按 REPEAT 鍵直到 “REPEAT 1” 出現在顯示上。

## 以任意順序播放曲目 (任選播放)

您可以讓唱機任選曲目並以任意順序播放。唱機可任選所有 (或您指定的) 唱片上的所有曲目。

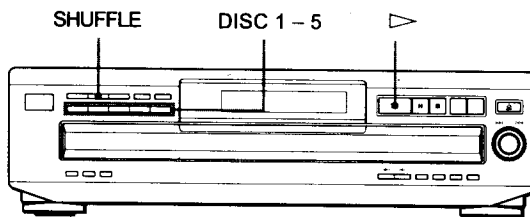

### 所有唱片的任選播放

您可以任意順序播放所有唱片上的所有曲目。

- 1 反復按 SHUFFLE 鍵直到 “ALL DISCS” 出現在顯示屏上。
- 2 按 ▷ 鍵開始 ALL DISCS 任選播放。  
唱機 “任選” 播放曲目時 [ ] 指示出現。

### 要取消任選播放

按 CONTINUE 鍵。



在普通播放中也可以開始任選播放

按 SHUFFLE 鍵，從當前曲目開始任選播放。



任選播放時可指定唱片 (選擇任選播放)

在 ALL DISCS 任選播放方式下，您可指定唱片，唱機以任意順序播放所指定唱片上的曲目。

在第 1 步結束後，按 DISC 1-5 指定唱片。顯示屏上指定的唱片號四周出現半圈。如要取消所選的唱片，則再按一次 DISC 1-5 鍵，該半圈消失。

如要恢復 ALL DISCS 任選播放，則按兩次 SHUFFLE 鍵。

## 一張唱片的任選播放

您可以任意順序播放所指定唱片上的所有曲目。

- 1 反復按 SHUFFLE 鍵直到“1 DISC”出現在顯示屏上。
- 2 按 DISC 1 - 5 鍵開始所指定唱片的 1 DISC 任選播放。  
唱機“任選”播放曲目時 [ ] 指示出現。

### 要取消任選播放

按 CONTINUE 鍵。

### 在普通播放中也可以開始任選播放

按 SHUFFLE 鍵，從當前曲目開始任選播放。

## 設定您自己的播放順序 (編序播放)

您可以安排唱片上的曲目順序並設定您自己的播放順序。此編序最多可包含 32 個“步驟”，而每個“步驟”則可能包含一首曲目或整個唱片之曲目。

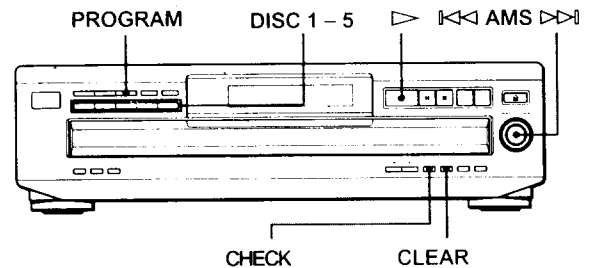

- 1 按 PROGRAM 鍵。

“PROGRAM” 出現在顯示屏上。

如編序已經儲存，該編序的最後步驟則會出現在顯示屏上。若想取消整個編序，請持續按住 CLEAR 鍵直到“ALL CLR” 出現在顯示屏上（參看第 13 頁）。

- 2 按 DISC 1 - 5 鍵選擇唱片。

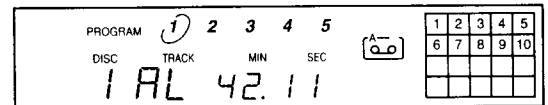

顯示中的“AL”代表“all”（所有的）曲目。

如您想要以一個步驟來設定整張唱片的順序，則跳過第 3 步和第 4 步並進行第 5 步操作。

- 3 轉動 <<< AMS >>> 直至您想要的曲目號碼出現在顯示屏上。

正在編序的曲目號碼閃爍，並且曲目的總播放時間出現在顯示屏上。

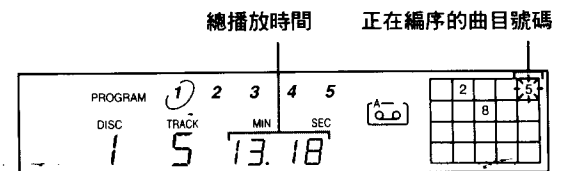

4 按 **◀◀ AMS ▶▶** 選擇曲目。

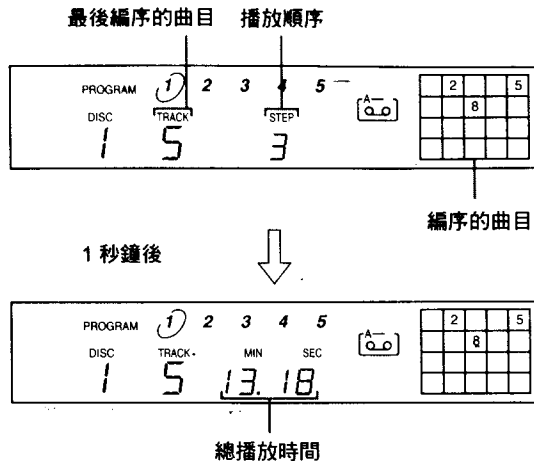

若操作錯誤

先按 CLEAR 鍵，然後再重複第 3 步和第 4 步。

5 若要編序其他唱片或曲目，請按如下操作：

| 要編序        | 所重複的步驟      |
|------------|-------------|
| 其他唱片       | 第 2 步       |
| 相同唱片上的其他曲目 | 第 3 步和第 4 步 |
| 其他唱片上的其他曲目 | 第 2 步至第 4 步 |

6 按 **▶** 鍵開始編序播放。

要取消編序播放

按 CONTINUE 鍵。

🔦 可查閱唱片標籤，設定您自己的播放順序

唱片托盤打開時，按 DISC SKIP 鍵，按照第 1 - 6 步來查閱唱片標籤。如您在第 6 步之前關閉唱片托盤，其總播放時間稍後便出現在顯示屏上。

注意，若未找到唱片上編序的曲目號碼，該步驟則自動取消。

🔦 即使編序播放結束後編序仍然保留著

按 **▶** 鍵，您可以再次播放同樣的編序。

🔦 編序一直保留到被取消或關掉唱機電源時止

即使您換唱片，編序的唱片和曲目號仍予保留，因此，唱機僅播放現有的唱片和曲目號。在唱機中或在唱片上未被發現的唱片和曲目號碼將從編序中被刪除，唱機則按照編制的順序播放余下的程序。

註

下述場合，總播放時間則不會被顯示。

- 已設定一個號碼大於 20 的曲目時，
- 程序的總播放時間大於 200 分鐘時。

檢查曲目次序

您可以在開始播放以前或以後檢查您的編序。

按 CHECK 鍵。

您每按此鍵一次，顯示均按照編序指示各步驟的曲目（唱片和曲目號）或唱片（唱片號碼和“AL”顯示）。最後的編序步驟之後，顯示“End”並回到原來的顯示。如果您在播放開始之後檢查編序，顯示只指示剩餘的步驟。

改變曲目次序

在開始播放前，您可改變您的編序。

| 要          | 需  |
|------------|--|
| 擦除一個曲目     | 按 CHECK 鍵直到您不想要的曲目出現在顯示屏上，然後按 CLEAR 鍵。         |
| 擦除編序中最後的曲目 | 按 CLEAR 鍵。每次您按壓該鍵，最後的曲目被擦除。                    |
| 在編序的末尾增加曲目 | 按照編序步驟的第 2 步至第 4 步進行操作。                        |
| 完全改變編序     | 持續按住 CLEAR 鍵直至“ALL CLR”出現在顯示屏上。按照編序步驟設定一個新的編序。 |

## 錄製您自己的編序曲目

您可以將自己編序的曲目錄製到磁帶等上面，編序最多可有 32 個步驟。

在編序中插入一個暫停，您可以將編序曲目分成兩部分以錄製到磁帶的兩面。

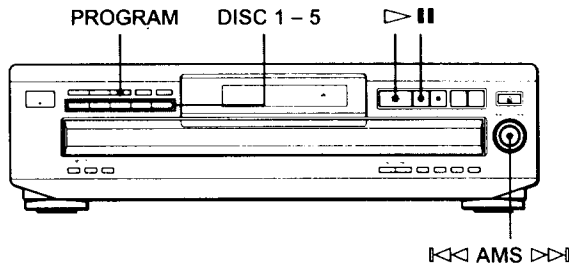

- 1 設定您自己的編序（錄製磁帶的 A 面時），同時檢查在顯示屏上出現的總播放時間。

按照第 12 頁上的“設定您自己的播放順序”的步驟 1 至步驟 5 操作。

指示出現在顯示上。

- 2 在錄製磁帶的兩面時，按 鍵插入一個暫停。  
“P”和 指示出現在顯示屏上，播放時間被重設“0.00”。您要錄製單面磁帶時，可跳過本步驟並閱讀第 4 步。

### 暫停被作為一個步驟來計算

當您插入一個暫停後，您最多只能編序 31 個步驟。

- 3 重複“設定您自己的播放順序”（第 12 頁）的步驟 2 至步驟 5 來設定 B 面的編序曲目。
- 4 開始卡式磁帶座上的錄音，隨後按唱機上的 鍵。  
當您錄製磁帶的兩面時，唱機在 A 面的編序曲目末尾處暫停。
- 5 當您錄製磁帶的 B 面時，翻轉磁帶並按唱機上的 或 鍵以恢復放音。

### 要檢查和改變您的編序

參看第 13 頁。

在檢查 A 面的編序時， 指示出現，在檢查 B 面的編序時， 指示出現。

## 用指定磁帶長度來錄製 CD 唱片（時間編輯）（僅限於 CDP-CE315 和 CDP-CE215）

您可以讓唱機產生的編序適合磁帶的長度。

唱機自動產生一個編序，並保持原來唱片上的順序。編序最多可包含 32 個步驟（在步驟間插入的暫停被作為一個步驟）。

注意，號碼超過 20 的曲目不能被自動編序。

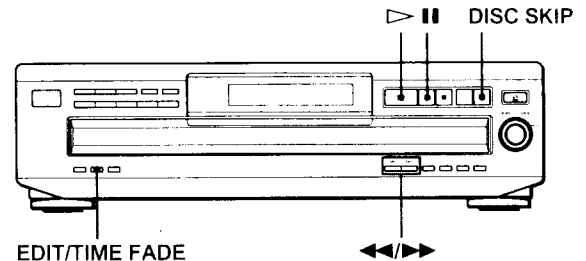

- 1 按 DISC SKIP 鍵選擇唱片。
- 2 在您開始播放之前，反復按 EDIT/TIME FADE 鍵直到“EDIT”出現並且 指示中的“A”在顯示屏上閃爍。
- 3 按 或 來指定磁帶長度。  
每次按這些鍵，顯示按如下改變，並帶有磁帶單面長度的指示。

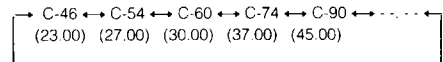

- 4 按 EDIT/TIME FADE 鍵讓唱機編序。  
顯示指示了要被錄製的曲目。 指示中的“B”在顯示屏上閃爍。
- 5 當您錄製磁帶的兩面時，再按 EDIT/TIME FADE 鍵。  
唱機插入一個暫停，然後是設定 B 面的編序。顯示編序的曲目。  
當您僅錄製單面磁帶時，跳過此步驟。
- 6 開始卡式磁帶座上的錄音，然後按唱機上的 鍵。  
當您錄製磁帶的兩面時，唱機在 A 面的編序末尾時暫停。

7 當您錄製 B 面時，翻轉磁帶並按唱機上的 ▷ 或 || 鍵來恢復放音。

**要取消時間編輯**

按 CONTINUE 鍵。

**您可以事先編序您想要的曲目**

在進行上面的操作前選擇曲目。唱機在剩餘的曲目裡編序。

**您可以隨意地指定磁帶長度**

用 ◀◀ AMS ▶▶ 控制器設定磁帶長度。

例：當單面磁帶長度為 30 分 15 秒時，

- 1 要設定分鐘時，轉動 ◀◀ AMS ▶▶ 直至 “30” 出現在顯示屏上，然後再按 ◀◀ AMS ▶▶。
- 2 要設定秒鐘時，轉動 ◀◀ AMS ▶▶ 直至 “15” 出現在顯示屏上，然後按 ◀◀ AMS ▶▶。

**您可查閱和變換編序**

參看第 13 頁。

## 漸強和漸弱

您可以用手控制漸強或漸弱以防止曲目的突然開始和結束。

請注意，使用 DIGITAL OUT (OPTICAL) 連接器時，您不能使用此功能。

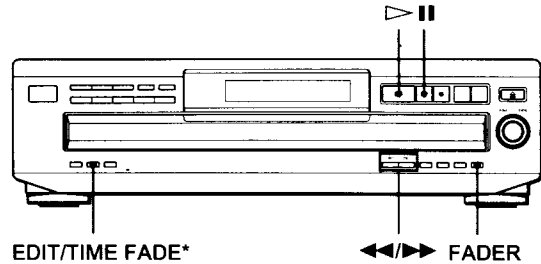

\* 僅限於 CDP-CE315 和 CDP-CE215

| 要       | 按 FADER 鍵                              |
|---------|--|
| 開始播放時漸強 | 在暫停時， 在顯示屏上點亮，並且  指示閃爍並漸強播放。           |
| 結束播放時漸弱 | 當您想開始漸弱時， 在顯示屏上點亮，並且  指示閃爍。漸弱播放而且唱機暫停。 |

**註**

漸強或漸弱持續大約 5 秒鐘。但若在掃描樂曲（參看第 10 頁）時按 FADER 鍵，唱機漸弱大約 2 秒鐘。

### 在指定的時間漸弱（時間漸弱） （僅限於 CDP-CE315 和 CDP-CE215）

您可以讓唱機在指定的播放時間後自動漸弱。一旦您設定了時間漸弱，它會工作兩次，即，唱機在磁帶兩面的末尾處播放漸弱。

1 在開始播放前反復按 EDIT/TIME FADE 鍵直到 和 指示中的“A”出現在顯示屏上。

2 按 ◀◀ 或 ▶▶ 來指定播放時間。

每次按這些鍵，顯示按如下改變，並帶有磁帶單面播放時間的指示。

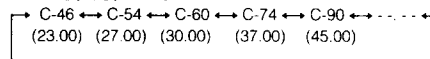

（接下頁）

### 3 按 ▷ 鍵開時播放

在指定的時間播放漸弱而且唱機暫停。[a.b] 指示中的“B”在顯示屏上閃爍。

### 4 當您錄製 B 面時，翻轉磁帶並按唱機上的 ▷ 或 || 鍵來恢復放音。

在指定的時間再一次播放漸弱。

#### 要取消時間漸弱

按 EDIT/TIME FADE 鍵。

#### 💡 您可以隨意地指定播放時間

參閱第 15 頁的“您可以隨意地指定磁帶長度”一節。

#### 💡 在時間漸弱時，您可以換唱片

如果在指定的漸弱時間前播放結束，（例，當您把單 CD 唱片錄製到磁帶時），您可以換唱片。僅在播放中才計算指定的漸弱時間。

#### 💡 在第 4 步時，您可以漸強以恢復播放

翻轉磁帶後，按 FADER 鍵。

#### 註

在進行時間漸強或漸弱播放時，如您按 ◀◀ 或 ▶▶ 鍵，則時間漸強或漸弱將被取消。

## 調節錄音電平（音峰搜索） （僅限於 CDP-CE315 和 CDP-CE215）

唱機在要錄製的曲目中確定最高的聲音電平，使您能在錄音開始前調節錄音電平。

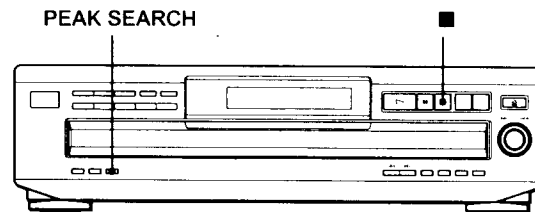

- 1 在您開始放音之前，按 PEAK SEARCH 鍵。  
“PEAK”在顯示屏上閃爍，唱機重複最高電平部分。
- 2 調節卡式磁帶座上的錄音電平。
- 3 按唱機上 ■ 鍵來停止音峰搜索。  
“PEAK”從顯示上消失。

#### 註

- 每次您調節同一張唱片時，帶最高電平的部分可能會有些不同。但其差別非常細微，對您精確調節錄音電平不會有任何問題。
- 當您按 EX-CHANGE 鍵打開唱片托盤時，音峰搜索功能將不工作。



## 使用前注意事項

### 安全方面

- 警告：與本機使用光學儀器會損傷眼睛。
- 萬一有物體或液體落入機殼，請將唱機的電源線並交專業人員檢查後，方可繼續使用。

### 電源方面

- 使用唱機之前，請確認唱機的工作電壓是否與當地電源電壓一致。工作電壓標於唱機後部的銘牌上。
- 即使唱機本身的電源已關閉，只要它還接在牆上電源插座上，則未脫離交流電源（主電源）。
- 若長期不使用唱機，一定要把唱機的電源線從牆上電源插座上拔下。拔電源線（主電源導線）時，要拿著插頭，不能拉扯導線。
- 若交流電源線（主電源導線）需要更換，務必在指定經銷店更換。

### 安放方面

- 將唱機安放在通風良好的地方，以防唱機過熱。
- 不要將唱機安放在地毯等柔軟面上，否則底部的通風口會被封住。
- 不要將唱機安放在靠近熱源之處或會受陽光直射、機械振動或極度多塵之處。

### 操作方面

- 若將唱機從冷處搬至熱處，或放置於非常潮濕的房間，濕氣會凝結在唱機內的鏡頭上。萬一發生這種情況，唱機有可能不會正常工作。遇此情形，請取出唱碟，並打開唱機電源擱置一個小時左右，使濕氣蒸發掉。

### 音量調節方面

- 不要在收聽極低電平輸入部分或無音頻信號時調大音量。否則在播放至峰值電平部分時，揚聲器會被損毀。

### 清潔方面

- 用蘸有少許中性洗滌液的軟布清潔機殼、面板及控制旋鈕。切勿使用任何砂紙、研磨粉或酒精、揮發性汽油等溶液。

• 若有關於本唱機的任何疑問，請就近與當地的 Sony 銷售商聯繫。

## CD 之注意事項

### 使用 CD 方面

- 為保持唱片之清潔，拿唱碟時拿住邊緣。不要觸摸表面。
- 不要在唱碟上貼紙或膠帶。



不好

- 不要讓唱機受陽光直射或靠近熱氣導管等熱源，也不要將其留在停於直射陽光的汽車內，因為車內溫度會升得相當高。
- 不要使用任何市售的穩定器，否則唱片和唱機可能會被損壞。
- 播放後，將唱碟存放於唱碟盒內。

### 清潔方面

- 播放之前，先用淨布清潔唱碟。由中央朝外擦拭唱碟。



- 不要使用揮發性汽油、稀釋劑、市售的清潔液或塑膠唱片用防靜電噴霧劑等溶液。

## 故障查找

如果您在使用本唱機時有下列問題，使用本故障查找指南或許能幫助您解決問題。如果仍有問題，請與就近的 Sony 銷售商聯係。

### 無聲音。

- 檢查唱機是否連接牢固。
- 確認您正確操作擴音器。
- 用遙控器上的 LINE OUT LEVEL +/- 鍵調節播放電平（僅限於 CDP-CE315 和 CDP-C260Z）。

### 不播放 CD 唱片。

- 唱機內沒有 CD 唱片（顯示“no disc”）。放入 CD 唱片。
- 把 CD 唱片的標籤面向上正確放置於唱片托盤。
- 清潔 CD 唱片（參看第 17 頁）。
- 濕氣在唱機內結露。取出唱片並讓唱機接通電源放置約 1 小時（參看第 17 頁）。
- 將 CD 唱片置於唱片托盤上的正確位置。

### 遙控器不起作用。（僅限於 CDP-CE315 和 CDP-C260Z）

- 移開遙控器和唱機間的障礙物。
- 將遙控器對準唱機上的遙控感應器。
- 如果遙控器的電池電力微弱，用新電池替換所有電池。

### 唱機工作異常。

- 可能是微機芯片工作異常。關閉電源，然後再打開，重新調整唱機。

## 規格

### CD 唱機

|      |   |
|------|---|
| 雷射   | 半導體雷射 (λ = 780 nm)<br>發射間隔：連續                               |
| 雷射輸出 | 最大 44.6 μW*<br>* 本輸出值是在 7 mm 孔徑下在距離光學讀取塊上的透鏡表面 200 mm 處的測量值 |
| 頻率響應 | 2 Hz 至 20 kHz ± 0.5 dB                                      |
| 信噪比  | 大於 102 dB   |
| 動態範圍 | 大於 98 dB  |
| 諧波失真 | 低於 0.0045%  |

### 輸出

|                                    | 插孔類型    | 最大輸出電平           | 負載阻抗      |
|------------------------------------|---------|------------------|-----------|
| LINE OUT                           | 音頻插孔    | 2 V<br>(50 kΩ 時) | 超過 10 kΩ  |
| DIGITAL OUT (OPTICAL)<br>(僅限於歐洲機型) | 光學輸出連接器 | -18 dBm          | 波長：660 nm |

### 一般

#### 電源要求

| 何處購買      | 電源要求  |
|-----------|---|
| 加拿大       | 120 V 交流電，60 Hz                               |
| 歐洲和某些亞洲國家 | 220 V - 230 V 交流電，50/60 Hz                    |
| 其他國家      | 110 V - 120 V 或 220 V - 240 V 交流電，可調，50/60 Hz |

耗電 -14 W

外形尺寸 (大約)  
(寬/高/深) 430 × 120 × 385 mm  
包括突出部分

質量 (大約) 5.4 kg

### 隨機附件

音頻線 (2 音頻插頭 - 2 音頻插頭) (1)

設計和規格若有變更，恕不另行通知。

## 索引

## A

AMS 10

## B

編輯, 見“錄製”

播放

連續播放 6

編序播放 12

反復播放 11

任選播放 11

播放唱片時更換唱片 9

編序 12

改變 13

檢查 13

錄製 14

## C

重複 11

## D, E, F

電壓選擇器 5

## G, H, I

故障查找 18

## J

漸弱 15

時間漸弱 15

## K

開箱 4

## L, M, N, O, P, Q

連續播放 6

連接 4

錄製 14

編序 14

使用時間編輯 14

## R

任選播放 11

## S, T, U, V, W

使用 CD 17

剩餘時間 8

掃描, 見“樂曲掃描”

搜索, 見“尋找”

選擇任選播放 11

時間編輯 14

時間漸弱 15

## X

系統連接 4

概要 4

尋找

通過觀察顯示 10

通過監聽 10

通過掃描 10

直接 10

查閱標籤時 9

使用 AMS 10

## Y

樂曲掃描 10

音峰搜索 16

遙控 4

## Z

自動音樂感應器, 見“AMS”總

播放時間 8

## 控制鍵鈕名稱

## 鍵

CHECK 13

CLEAR 13

CONTINUE 6

DISC 1-5 9

DISC CHECK 9

DISC SKIP 9

EDIT/TIME FADE 14, 15

EX-CHANGE 9

FADER 15

LINE OUT LEVEL +/- 5

MUSIC SCAN 10

號碼 10

OPEN/CLOSE 6

PEAK SEARCH 16

PROGRAM 12

REPEAT 11

SHUFFLE 11

TIME 8

▷ 7

⏸ 7

■ 7

◀▶▶▶ 10

◀◀◀▶▶▶ 10

&gt; 10 10

## 開關

POWER 6

## 控制旋鈕

◀◀◀ AMS ▶▶▶▶ 10

## 其他

唱片托盤 6

顯示 8

■ 4